

# RUND UM LICHT

2023/2024



© TRILUX Vertrieb GmbH

# RUND UM LICHT 2023/24

Wir freuen uns Ihnen in der neuen Ausgabe „Rund um Licht“ wieder eine ansprechende Auswahl an Produkten sowie innovative Neuheiten präsentieren zu dürfen.

In unserem Sortiment legen wir nicht nur großen Wert auf Nachhaltigkeit und Umweltbewusstsein, sondern auch auf die signifikante Bedeutung von Energieeffizienz. Der Anteil der LED-Lösungen wird nicht nur zunehmend größer, sondern definiert ganz klar die heutige Sortimentsstrategie im Elektrohandwerk wie auch im Großhandel.

In den letzten Jahren wurden wir von zahlreichen Störungen in unserer Lieferkette geprägt, die unser tägliches Handeln beeinflusst haben. Der Markt beginnt langsam, sich in dieser Hinsicht wieder zu stabilisieren. Dennoch möchten wir Sie darauf aufmerksam machen, dass die Preise den Stand von Ende August widerspiegeln. Seit der Drucklegung kann es bereits Preisanpassungen gegeben haben. Die angegebenen Preise dienen daher lediglich zu Orientierung und sind unverbindlich. Für die aktuell gültigen Preise wenden Sie sich bitte an Ihren Elektrofachhändler. Die aktuell gültigen Preise nennt Ihnen Ihr Elektrofachbetrieb, Ihr Facheinzelhandel - oder, wenn Sie zu diesen Profis zählen, Ihr Ansprechpartner beim FEGIME-Großhandel.

Genießen Sie die spannende Reise der Lichtauswahl und lassen Sie sich von neuen Möglichkeiten in RUND UM LICHT inspirieren.

## LAMPENVERBOT 2023 DIE BESTE ZEIT FÜR DEN WECHSEL IST ... JETZT!



Kompaktleuchtstofflampen mit Stecksockel  
seit 25.02.2023



Einsatzgebiete -  
z.B. in Büros, Empfangsbereiche, Flure



T5- und T8 Leuchtstofflampen  
seit 25.08.2023



Einsatzgebiete -  
z.B. in Parkgaragen, Produktion- /Lagerhallen



Halogen-Pin-Lampen (G9, G4, GY6.35)  
seit 01.09.2023



Einsatzgebiete -  
z.B. in Lobbys, Gastronomie, Badezimmer

LEGENDE			
	Schutzklasse I		Bitte Angaben des Herstellers beachten!
	Schutzklasse II		Schutzart
	Schutzklasse III		5 Jahre Garantie

QR-Code scannen oder klicken und sofort Produkte im Shop sehen !



### Bildnachweis:

EVN S. 3+31, Fischer&Honsel S. 3+15, Ledvance S. 3+50, RIDI S. 3+48, Schuch S. 3+55, SG-Leuchten S.3+67, Sylvania S. 3+17, Sicherheitsleuchten S.3 Fotolia.com

# INHALT



Dekoratives Licht S. 4



Lichtbänder S. 47

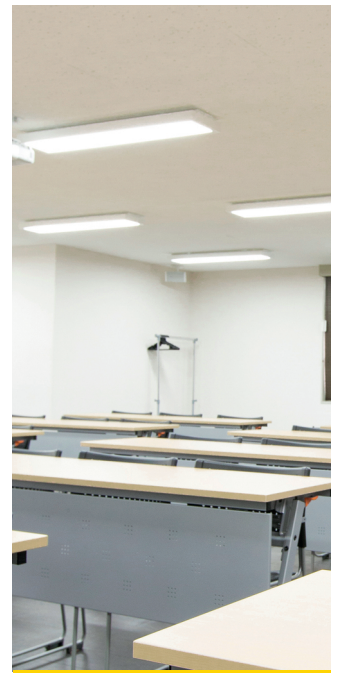

Technisches Licht S. 20



Sicherheitsleuchten S. 77



Shop S. 16



Feuchtraum S. 54

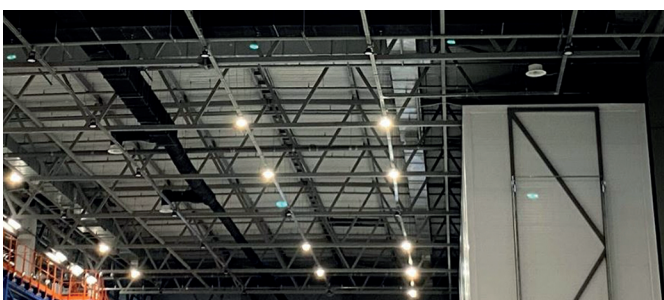

Industrie S. 49



Außenleuchten S. 56



**LED Einbaustrahler  
Set BB05**

6W, 630lm, 3000K, Abstrahlwinkel 38°, schwenkbar, Phasenabschnitt dimmbar, Material Aluminium/Polycarbonat, Maße 82x82mm, EinbauØ 68mm, Einbautiefe 38mm, Konverter Länge 110mm, Breite 50mm, Höhe 19mm.

458 9637	weiß	65,50 €
458 9636	chrom	71,40 €
458 9638	nickel matt	71,40 €
456 7724	strukturschwarz	65,50 €

**LED Einbaustrahler  
Set BB03**

6W, 630lm, 3000K, Abstrahlwinkel 38°, schwenkbar, Phasenabschnitt dimmbar, Material Aluminium/Polycarbonat, AußenØ 82mm, EinbauØ 68mm, Einbautiefe 36mm Konverter Länge 110mm, Breite 50mm, Höhe 19mm.

458 9634	weiß	63,90 €
458 9633	chrom	68,40 €
458 9635	nickel matt	68,40 €
456 7721	strukturschwarz	63,90 €

**LED Wandeinbauleuchten  
WALL KIT 68-R für Gerätedose**

Zur Installation in Hohlwand- oder Betongerätedosen mit einer Einbautiefe von min. 62mm (Schraubabstand: 60mm). Achtung: Die Lieferung erfolgt ohne Gerätedose.

1,5W, 35lm, 3000K, schaltbar, AußenØ 78mm, Höhe 9mm, Einbautiefe 65mm, EinbauØ 68mm, Material Aluminium / Stahl / Glas / Kunststoff, Lieferung inkl. Abdeckglas.

548 9762	weiß	160,50 €
548 9764	schwarz	160,50 €

**LED Wandeinbauleuchten  
WALL KIT 68-S für Gerätedose**

Zur Installation in Hohlwand- oder Betongerätedosen mit einer Einbautiefe von min. 62mm (Schraubabstand: 60mm). Achtung: Die Lieferung erfolgt ohne Gerätedose.

1,5W, 35lm, 3000K, schaltbar, 78x78mm, Höhe 9mm, Einbautiefe 65mm, EinbauØ 68mm, Material Aluminium / Stahl / Glas / Kunststoff, Lieferung inkl. Abdeckglas.

548 9758	weiß	160,50 €
548 9761	schwarz	160,50 €





### LED Anbau-/Einbaupanel MOON MINI

12W, 1020lm, 3000/4000/6000K, Abstrahlwinkel 110°, Material Aluminium / Kunststoff, mit Betriebsgerät, AußenØ 170mm, Deckenausschnitt 65-155mm, Höhe 19mm, Einbautiefe 25mm, Phasenabschnitt dimmbar.

**541 2334** weiß **66,80 €**

**Frontringe** zur farblichen Anpassung

<b>584 9870</b>	chrom	<b>19,90 €</b>
<b>584 9871</b>	schwarz	<b>19,90 €</b>
<b>584 9872</b>	nickel matt	<b>19,90 €</b>

### LED Anbau-/Einbaupanel MOON MIDI

18W, 1685lm, 3000/4000/6000K, Abstrahlwinkel 110°, Material Aluminium / Kunststoff, mit Betriebsgerät, AußenØ 225mm, Deckenausschnitt 65-210mm, Höhe 19mm, Einbautiefe 25mm, Phasenabschnitt dimmbar.

**541 2335** weiß **92,80 €**

**Frontringe** zur farblichen Anpassung

<b>584 9873</b>	chrom	<b>22,80 €</b>
<b>584 9874</b>	schwarz	<b>22,80 €</b>
<b>584 9875</b>	nickel matt	<b>22,80 €</b>

### LED Anbau-/Einbaupanel MOON MAXI

24W, 2345lm, 3000/4000/6000K, Abstrahlwinkel 110°, Material Aluminium / Kunststoff, mit Betriebsgerät, AußenØ 330mm, Deckenausschnitt 65-310mm, Höhe 19mm, Einbautiefe 25mm, Phasenabschnitt dimmbar.

**541 2336** weiß **138,60 €**

**Frontringe** zur farblichen Anpassung

<b>584 9876</b>	chrom	<b>30,60 €</b>
<b>584 9877</b>	schwarz	<b>30,60 €</b>
<b>584 9878</b>	nickel matt	<b>30,60 €</b>





**LED Einbauleuchten  
SOLIDO 68**

220-240V/AC, Aluminiumgehäuse, starr, Strahlungswinkel 90°, Phasen-an-/abschnitt dimmbar, inkl. externem LED-Netzgerät, Lichtfarbe 5700K, 4000K oder 3000K mit Schalter einstellbar.

Ø 85mm, H 43mm, LA Ø 68mm, ET 45mm

7W, 800lm/840lm/746lm		
461 4159	weiß matt	73,70 €
461 4160	chrom satiniert	73,70 €
897 6765	anthrazit matt	73,70 €

10W, 1023lm/1200lm/967lm		
461 4161	weiß matt	73,70 €
461 4162	chrom satiniert	73,70 €
897 6766	anthrazit matt	73,70 €



**LED Einbauleuchten  
SOLIDO 85**

220-240V/AC, Aluminiumgehäuse, starr, Strahlungswinkel 90°, Phasen-an-/abschnitt dimmbar, inkl. externem LED-Netzgerät, Unicolor oder Aus-führung mit Switch.

Ø 103mm, H 43mm, LA Ø 85mm, ET 45mm

10W, 3000K, 995lm		
495 4663	weiß matt	73,70 €
495 4824	chrom satiniert	73,70 €

10W, 3000/4000/5700K, 942lm/1200lm/1041lm		
564 8369	weiß matt	73,70 €
564 8370	chrom satiniert	73,70 €



**Einbauvarianten Baureihe Magneto**

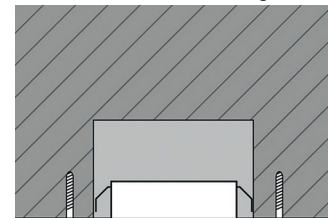

Sackloch

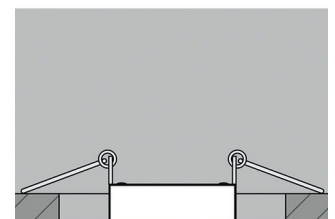

Hohldecke

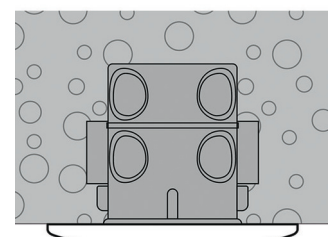

Betondecke mit tiefer Schalterdose (Schraubabstand 60mm)



**LED Einbauleuchten  
PC20-Serie**

220-240V/AC, Aluminiumgehäuse, 20° schwenkbar, Strahlungswinkel 38°, CRI≥90, Phasen-an-/abschnitt dimmbar, MM-Kennzeichnung, inkl. externem LED-Netzgerät mit AMP-Stecksystem, 3000K.

Ø 83mm, H 32mm, LA Ø 68mm, ET 30mm

6W, 620lm		
495 4736	weiß	103,60 €
495 4740	Edelstahloptik	103,60 €
495 4742	alu poliert	103,60 €
495 4916	chrom matt	103,60 €
461 3990	anthrazit	103,60 €



**LED Einbauleuchten  
PC65-Serie**

220-240V/AC, Aluminiumgehäuse, 20° schwenkbar, Strahlungswinkel 38°, CRI≥90, Phasen-an-/abschnitt dimmbar, MM-Kennzeichnung, inkl. externem LED-Netzgerät mit IP65-Stecksystem, 3000K.

Ø 83mm, H 48,5mm, LA Ø 68mm, ET 45mm

6W, 620lm		
461 4096	weiß matt	123,60 €
461 4098	Edelstahloptik	123,60 €
461 4099	alu poliert	123,60 €
461 4100	chrom matt	123,60 €
461 4101	anthrazit	123,60 €



**LED Einbauleuchten  
Magneto**

200-240V/AC, Aluminiumgehäuse, magnetische Blende, inkl. 2x Haltefedern, für Montage auf tiefer Schalterdose geeignet, Strahlungswinkel 36°, Phasen-an-/abschnitt dimmbar, MM-Kennzeichnung, inkl. externem LED-Netzgerät, 3000K.

Ø 90mm, H 25mm, LA Ø 50-80mm, ET 22mm

4,5W, 380lm		
564 8380	weiß	85,70 €
564 8381	Edelstahloptik	85,70 €
564 8382	chrom matt	85,70 €
564 8383	anthrazit	85,70 €



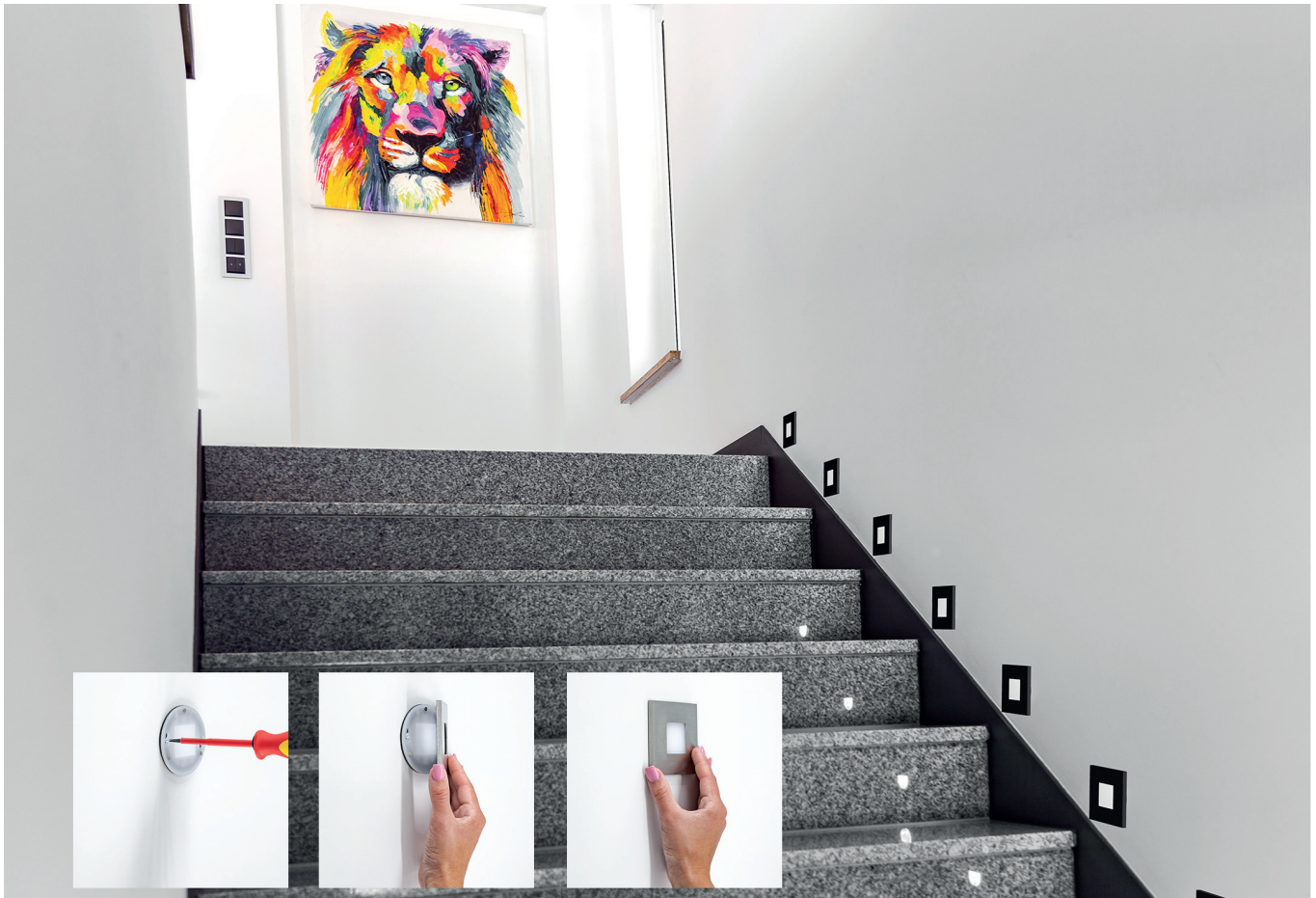

### LED Wandinbauleuchten LR - Serie

1,8W, 220-240V/AC LED-Platine, mit magnetischem V4A Edelstahlrahmen, für Montage auf tiefer Schalterdose geeignet, mit Möglichkeit zur Durchverdrahtung, MM-Kennzeichnung.  
Ø 76mm, Höhe 40mm

Edelstahl	55lm	3000K	118,90 €
461 4095	55lm	3000K	118,90 €
564 8423	65lm	4000K	118,90 €
anthrazit	55lm	3000K	118,90 €
122 6984	55lm	3000K	118,90 €
564 8424	65lm	4000K	118,90 €
weiß matt	55lm	3000K	118,90 €
122 6983	55lm	3000K	118,90 €
564 8425	65lm	4000K	118,90 €



### LED Wandinbauleuchten LQ - Serie

1,8W, 220-240V/AC LED-Platine, mit magnetischem V4A Edelstahlrahmen, für Montage auf tiefer Schalterdose geeignet, mit Möglichkeit zur Durchverdrahtung, MM-Kennzeichnung.  
76x76mm, Höhe 40mm

Edelstahl	55lm	3000K	118,90 €
461 3854	55lm	3000K	118,90 €
564 8420	65lm	4000K	118,90 €
anthrazit	55lm	3000K	118,90 €
461 4093	55lm	3000K	118,90 €
564 8421	65lm	4000K	118,90 €
weiß matt	55lm	3000K	118,90 €
461 4094	55lm	3000K	118,90 €
564 8422	65lm	4000K	118,90 €



### LED Wandinbauleuchten MURUS

1,5W, 220-240V/AC LED-Platine, mit magnetischem Rahmen, für Montage auf tiefer Schalterdose geeignet, mit Möglichkeit zur Durchverdrahtung, MM-Kennzeichnung, Glasrahmen.  
Ø 78mm, Höhe 42mm

weiß	35lm	3000K	130,80 €
523 6359	35lm	3000K	130,80 €
schwarz	35lm	3000K	130,80 €
523 6360	35lm	3000K	130,80 €



### LED Wandinbauleuchten MURUS

1,5W, 220-240V/AC LED-Platine, mit magnetischem Rahmen, für Montage auf tiefer Schalterdose geeignet, mit Möglichkeit zur Durchverdrahtung, MM-Kennzeichnung, Glasrahmen.  
78x78mm, Höhe 42mm

weiß	35lm	3000K	130,80 €
523 6361	35lm	3000K	130,80 €
schwarz	35lm	3000K	130,80 €
523 6362	35lm	3000K	130,80 €



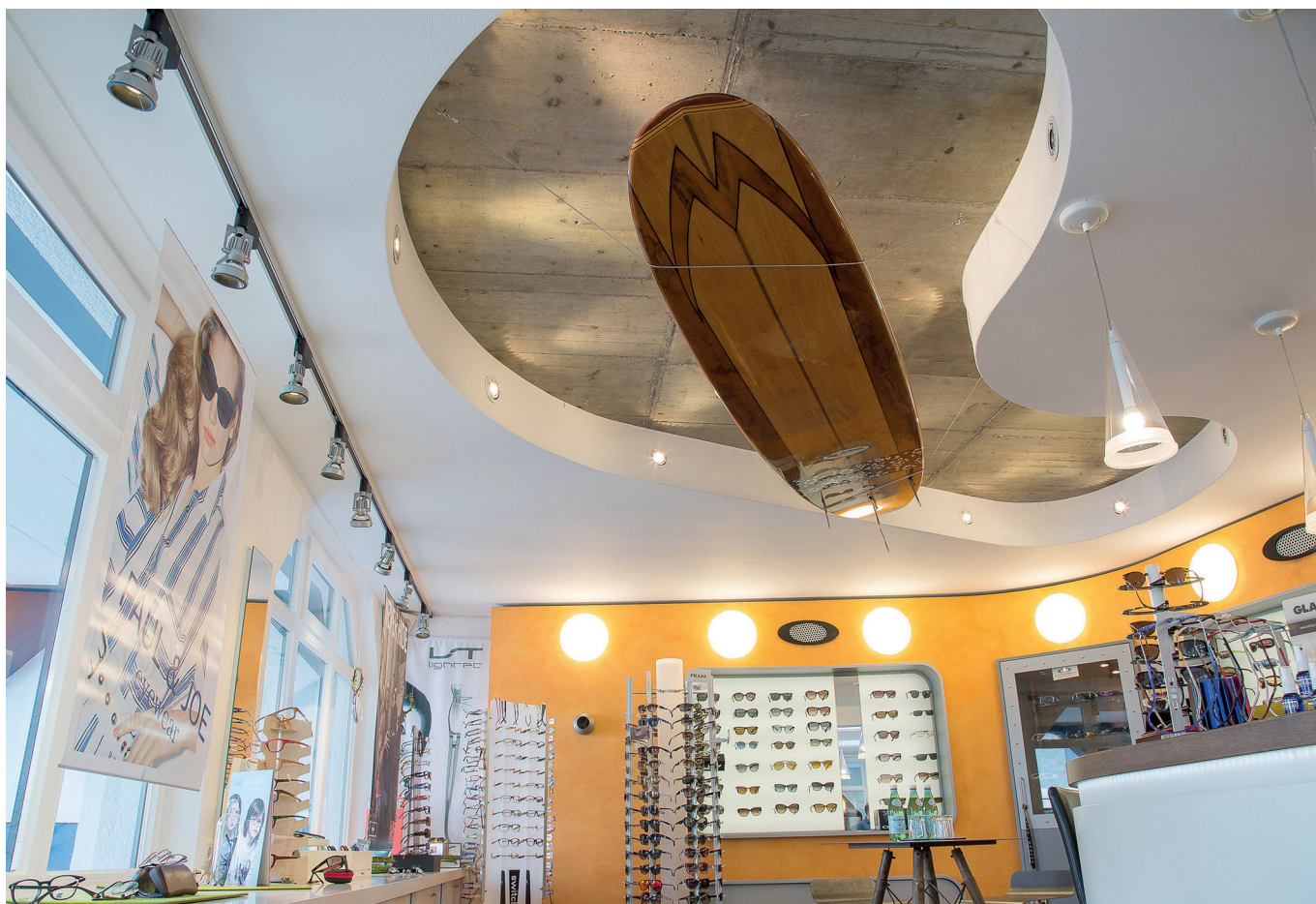

**LED Downlight**  
**A 5068 T Flat quadratisch**

**EEK F**

8W, 3000K, 900lm, Alu-Druckguss, 88x88mm, EinbauØ 68mm, Höhe 29mm, Abstrahlwinkel 38°, schwenkbar, Farbwiedergabe Ra 90, Farbabstand (MacAdam): 3 SDCM, inkl. dimmbaren Betriebsgerät (Phasenabschnitt).  
Achtung: Geringe Einbautiefe 25mm.

<b>790 6930</b>	weiß matt	<b>98,80 €</b>
<b>790 6925</b>	chrom	<b>102,30 €</b>
<b>790 6922</b>	chrom matt	<b>102,30 €</b>
<b>445 1715</b>	nickel gebürstet	<b>102,30 €</b>

**LED Downlight**  
**A 5068 T Flat rund**

**EEK F**

8W, 3000K, 900lm, Alu-Druckguss, Ø 88mm, EinbauØ 68mm, Höhe 29mm, Abstrahlwinkel 38°, schwenkbar, Farbwiedergabe Ra 90, Farbabstand (MacAdam): 3 SDCM, inkl. dimmbaren Betriebsgerät (Phasenabschnitt).  
Achtung: Geringe Einbautiefe 25 mm.

<b>790 6892</b>	weiß matt	<b>97,60 €</b>
<b>790 6886</b>	chrom	<b>101,20 €</b>
<b>790 6883</b>	chrom matt	<b>101,20 €</b>
<b>790 6889</b>	nickel gebürstet	<b>101,20 €</b>

**LED Downlight**  
**A 5068 T Flat IP44 rund**

**EEK F**

8W, 3000K, 900lm, Alu-Druckguss, Ø 80mm, EinbauØ 68mm, Höhe 29mm, Abstrahlwinkel 38°, Farbwiedergabe Ra 90, Farbabstand (MacAdam): 3 SDCM, inkl. dimmbaren Betriebsgerät (Phasenabschnitt), IP44 frontseitig.  
Achtung: Geringe Einbautiefe 25mm.

<b>790 6919</b>	weiß matt	<b>102,30 €</b>
<b>790 6913</b>	chrom	<b>105,90 €</b>
<b>790 6910</b>	chrom matt	<b>105,90 €</b>
<b>790 6916</b>	nickel gebürstet	<b>105,90 €</b>







**SPOT ADJUST**

Einbaustrahler für Innenanwendung, Abstrahlwinkel 36°, Gehäuse aus Aluminiumdruckguss, Linse PMMA, dimmbar Phasenabschnitt, Powerselect 4W/6W/8W, CRI90, schwenkbar ±25°, AußenØ 81mm, Einbautiefe 50mm, EinbauØ 68mm, Maße Betriebsgerät LxBxH 68x55x22mm.

weiß				
523 4941	2700K	640lm	43,10 €	
523 4942	3000K	680lm	43,10 €	
523 4943	4000K	720lm	43,10 €	

schwarz				
523 4968	2700K	620lm	43,10 €	
523 4944	3000K	680lm	43,10 €	



**SPOT DARKLIGHT**

Einbaustrahler für reduzierte Blendung und verbesserten, blendarmen Lichtkomfort, UGR<19, Abstrahlwinkel 36°, Gehäuse aus Aluminiumdruckguss, Linse PMMA, dimmbar Phasenabschnitt, Powerselect 4W/6W/8W, CRI90, AußenØ 81mm, Einbautiefe 60mm, EinbauØ 68mm, Maße Betriebsgerät LxBxH 68x55x22mm, Schutzart deckenseitig IP20, raumseitig IP44.

weiß				
523 4950	2700K	640lm	47,50 €	
523 4951	3000K	680lm	47,50 €	
523 4952	4000K	720lm	47,50 €	

schwarz				
523 4969	2700K	640lm	47,50 €	
523 4953	3000K	680lm	47,50 €	



**SPOT FIRE RATED**

Einbaustrahler feuerhemmend, Abstrahlwinkel 36°, Gehäuse aus Vollaluminium, Linse PMMA, dimmbar Phasenabschnitt, Powerselect 4W/6W/8W, CRI90, AußenØ 81mm, Einbautiefe 50mm, EinbauØ 68mm, Maße Betriebsgerät LxBxH 68x55x22mm, Schutzart deckenseitig IP20, raumseitig IP65.

weiß				
523 4946	2700K	640lm	47,50 €	
523 4947	3000K	680lm	47,50 €	
523 4948	4000K	720lm	47,50 €	

schwarz				
523 4962	2700K	640lm	47,50 €	
523 4949	3000K	680lm	47,50 €	



**SPOT AIR FIX**

Einbaustrahler für reduzierte Luftleckage und verminderten Energieverlust, Abstrahlwinkel 36°, Gehäuse aus Aluminiumdruckguss, Linse PMMA, dimmbar Phasenabschnitt, Powerselect 4W/6W, CRI 90, AußenØ 81mm, Einbautiefe 35mm, EinbauØ 68mm, Maße Betriebsgerät LxBxH 68x55x22mm, Schutzart deckenseitig IP20, raumseitig IP65.

weiß				
523 4955	2700K	480lm	47,50 €	
523 4956	3000K	510lm	47,50 €	
523 4957	4000K	570lm	47,50 €	

schwarz				
523 4970	2700K	480lm	47,50 €	
523 4958	3000K	680lm	47,50 €	



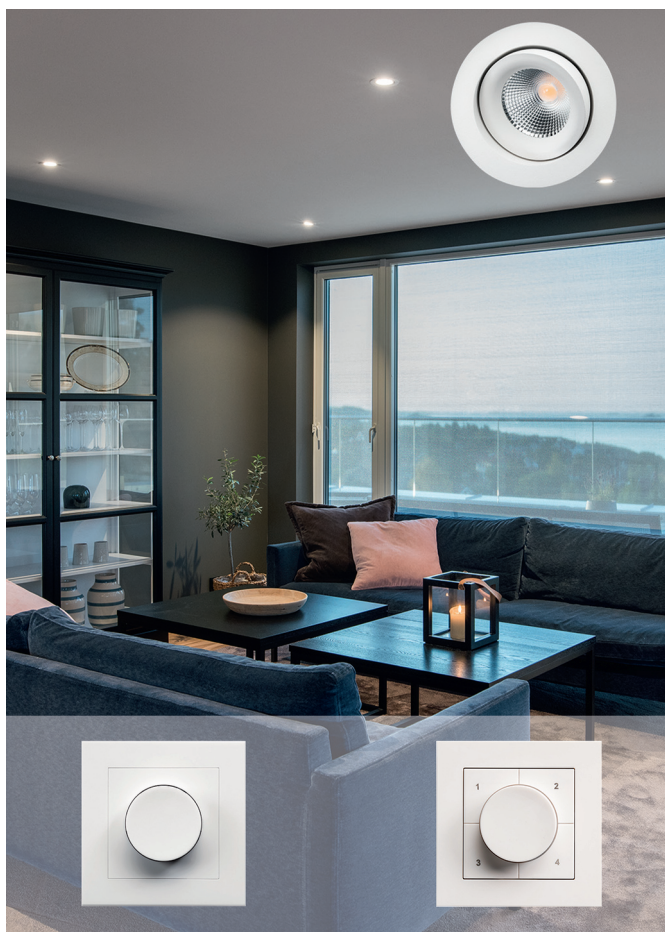

**JUNISTAR IsoSafe TW**

**LED-Downlight, in SG-TW-LEDDim-Technologie**

**EEK A++**

Junistar IsoSafe Tunable White ist ein ansprechendes Downlight für Innenräume, lässt sich in alle Richtungen stufenlos um 30° schwenken, mit zwei Farbtemperatur-Bereichen erhältlich: 2700K bis 6500K für typische TW-Anwendungen oder 2000K bis 4000K für Anwendungen in Wohnbereichen, die Bedienung erfolgt manuell oder über die LEDDim-App, die IsoSafe-Produkte können direkt an die Wärmedämmung/Dampfsperre eingebracht werden.

Abstrahlwinkel 42°, Gehäuse Aluminium, Optik Glas, ØxH 94x54mm

<b>571 8938</b>	8,5W	530lm	2700-6500K	weiß	<b>114,20 €</b>
<b>571 8939</b>	8,5W	500lm	2000-4000K	weiß	<b>114,20 €</b>
<b>571 8940</b>	8,5W	500lm	2700-6500K	schwarz	<b>114,20 €</b>
<b>571 8941</b>	8,5W	460lm	2000-4000K	schwarz	<b>114,20 €</b>

**LEDDim Smart weiß (Dimmer, Smart Switch kompatibel) 400VA**

<b>572 4046</b>	83,5x83,5mm	T 29mm	<b>146,40 €</b>
-----------------	-------------	--------	-----------------

**TW LEDDim Smart 400VA**

SG TW-UP-Phasenabschnittdimmer, der sowohl Helligkeit als auch Lichtfarbe der SG-TW-Produkte regeln kann! Bedienung direkt am Gerät oder über die SG Smart-App 220-240V, 50/60Hz, 400VA, 1-polig, 1-100% Dimmung.

<b>595 0620</b>	<b>172,60 €</b>
-----------------	-----------------



**JUNISTAR LUX IsoSafe**

Downlight, indoor/outdoor, dimmbar über Phasenabschnitt, in alle Richtungen 30° schwenkbar, Montage direkt bis an die Wärmedämmung/Dampfsperre (IsoSafe) möglich, Ra 98, SDCM 1, flicker<3%, 230V, EinbauØ 83mm.

7W, 3000K, Abstrahlwinkel 42°, Gehäuse Aluminium, Frontglas klar, ØxT 94x54mm, IP44.

<b>578 0025</b>	560lm weiß	<b>98,80 €</b>
<b>578 0042</b>	490lm schwarz	<b>98,80 €</b>
<b>578 0045</b>	500lm graphit	<b>98,80 €</b>
<b>578 0039</b>	520lm geb. Stahl*	<b>98,80 €</b>

\*Nur Indoor.



**JUNISTAR LUX**

Downlight für Innenbereiche, ist in alle Richtungen um 30° schwenkbar - dank patentierter, kardanischer Aufhängung, inklusive LED-Konverter und Anschlussbox mit Steckklemmen und Zugentlastung, für eine werkzeugfreie Montage mit der Möglichkeit zur Durchverdrahtung.

7W, 3000K, Abstrahlwinkel 42°, Gehäuse Aluminium, Optik Glas, ØxH 94x48mm, IP44.

<b>578 0056</b>	560lm weiß	<b>94,00 €</b>
<b>578 0062</b>	490lm schwarz	<b>94,00 €</b>
<b>578 0059</b>	520lm geb. Stahl	<b>94,00 €</b>
<b>578 0036</b>	460lm sw/gold	<b>103,50 €</b>



**JUNISTAR IsoSafe DimToWarm**

Downlight für Innenbereiche, 360° stufenlos schwenkbar um 30°, integrierter LED-Chip mit DimToWarm 2800-2000K, dimmbar über Phasenabschnitt, Abdeckung aus Glas, IsoSafe-Produkte können direkt an die Wärmedämmung/Dampfsperre eingebracht werden.

7W, 2000-2800K, Abstrahlwinkel 42°, Gehäuse Aluminium, Optik Glas, ØxH 94x54mm, IP44.

<b>185 3459</b>	560lm weiß	<b>114,20 €</b>
<b>541 2011</b>	520lm schwarz	<b>114,20 €</b>
<b>185 3460</b>	520lm geb. Stahl	<b>114,20 €</b>
<b>595 0689</b>	520lm sw/gold	<b>103,50 €</b>



**INSPIRE R**

LED-Downlight, Abstrahlwinkel breitstrahlend 55°, 3000K, Gehäuse aus Aluminium, dimmbar über Phasenabschnitt.

**R 150**  
8W, 470lm, LxBxH 163x62x40mm

<b>897 0567</b>	schwarz	<b>105,90 €</b>
<b>897 0561</b>	weiß	<b>105,90 €</b>

**R 300**  
15W, 950lm, LxBxH 289x62x40mm

<b>897 0573</b>	schwarz	<b>152,30 €</b>
<b>897 0579</b>	weiß	<b>152,30 €</b>



1)

**1-Phasen HV-Stromschiene**

inkl. 1-Phasen Adapter, Aluminium, dreh- und schwenkbar, symmetrisch

**1) PURI**

excl. QPAR51 Leuchtmittel, lackiert, Dekoring, L 83mm, Ø 36mm, H 74mm.			
<b>607 9640</b>		schwarz	<b>42,50 €</b>
<b>604 0075</b>	o. Abb.	weiß	<b>42,50 €</b>

**2) AVO**

excl. QPAR51 Leuchtmittel, lackiert, L 135mm, Ø 60mm, H 80mm.			
<b>535 1722</b>	o. Abb.	schwarz	<b>45,80 €</b>
<b>535 1723</b>		weiß	<b>45,80 €</b>

**3) NOBLO dimmbar Phasenabschnitt**

pulverbeschichtet, Abstrahlwinkel 36°, L 105mm, Ø 50mm, H 107mm.			
<b>543 9756</b>		schwarz	<b>83,30 €</b>
<b>543 9757</b>	o. Abb.	weiß	<b>83,30 €</b>
<b>985 9201</b>	o. Abb.	schwarz	<b>101,20 €</b>
<b>985 9202</b>	o. Abb.	weiß	<b>101,20 €</b>

**Zubehör o. Abb.**
**1-Phasen Stromschiene**

<b>607 9614</b>	1m	schwarz	<b>42,20 €</b>
<b>607 5383</b>	1m	weiß	<b>42,20 €</b>
<b>607 9615</b>	2m	schwarz	<b>79,70 €</b>
<b>406 2031</b>	2m	weiß	<b>79,70 €</b>

**Eck-Verbinder**

3adrig, Erdleiter außen.	
<b>607 9618</b>	schwarz <b>19,50 €</b>
<b>406 2025</b>	weiß <b>19,50 €</b>
3adrig, Erdleiter innen.	

**Endkappen Set**

<b>607 9626</b>	schwarz	<b>5,20 €</b>
<b>406 2011</b>	weiß	<b>5,20 €</b>

**Längsverbinder**

<b>607 9623</b>	schwarz	<b>20,80 €</b>
<b>406 2015</b>	weiß	<b>20,80 €</b>

**Endeinspeiser**

3adrig, Erdleiter links.	
<b>607 9616</b>	schwarz <b>11,10 €</b>
<b>406 2029</b>	weiß <b>11,10 €</b>
3adrig, Erdleiter rechts.	

<b>607 9617</b>	schwarz	<b>11,10 €</b>
<b>406 2027</b>	weiß	<b>11,10 €</b>

<b>607 9619</b>	schwarz	<b>19,50 €</b>
<b>406 2023</b>	weiß	<b>19,50 €</b>

**T-Verbinder**

3adrig, Erdleiter links.	
<b>607 9620</b>	schwarz <b>24,70 €</b>
<b>406 2021</b>	weiß <b>24,70 €</b>
3adrig, Erdleiter rechts.	

<b>607 9621</b>	schwarz	<b>24,70 €</b>
<b>406 2019</b>	weiß	<b>24,70 €</b>

**Pendelleuchten Adapter**

<b>607 9625</b>	schwarz	<b>17,90 €</b>
<b>604 0073</b>	weiß	<b>17,90 €</b>



2)



3)

**ASTO TUBE**

excl. QPAR51 Leuchtmittel

**1) Deckenaufbauleuchte**

<b>618 2754</b>	1x 10W		schwarz	<b>59,50 €</b>
<b>618 2753</b>	1x 10W	o. Abb.	weiß	<b>59,50 €</b>
<b>618 2751</b>	2x 10W	o. Abb.	schwarz	<b>113,10 €</b>
<b>618 2752</b>	2x 10W	o. Abb.	weiß	<b>113,10 €</b>
<b>618 2750</b>	3x 10W	o. Abb.	schwarz	<b>160,70 €</b>
<b>618 2749</b>	3x 10W	o. Abb.	weiß	<b>160,70 €</b>
<b>618 2748</b>	4x 10W	o. Abb.	schwarz	<b>196,40 €</b>
<b>618 2747</b>	4x 10W	o. Abb.	weiß	<b>196,40 €</b>

**2) Pendelleuchte Länge 2500mm**

<b>618 2746</b>	1x 10W	o. Abb.	schwarz	<b>71,40 €</b>
<b>618 2745</b>	1x 10W		weiß	<b>71,40 €</b>
<b>618 2744</b>	2x 10W	o. Abb.	schwarz	<b>130,90 €</b>
<b>618 2743</b>	2x 10W	o. Abb.	weiß	<b>130,90 €</b>
<b>618 2742</b>	3x 10W	o. Abb.	schwarz	<b>190,40 €</b>
<b>618 2741</b>	3x 10W	o. Abb.	weiß	<b>190,40 €</b>
<b>618 2740</b>	4x 10W	o. Abb.	schwarz	<b>232,10 €</b>
<b>618 2739</b>	4x 10W	o. Abb.	weiß	<b>232,10 €</b>

**3) Wandaufbauleuchte**

<b>618 2736</b>	1x 10W	o. Abb.	schwarz	<b>71,40 €</b>
<b>618 2735</b>	1x 10W	o. Abb.	weiß	<b>71,40 €</b>
<b>618 2734</b>	2x 10W		schwarz	<b>95,20 €</b>
<b>618 2733</b>	1x 10W	o. Abb.	weiß	<b>95,20 €</b>

**4) Phasenspot**

<b>618 2732</b>	1x 10W	o. Abb.	schwarz	<b>83,30 €</b>
<b>618 2731</b>	1x 10W		weiß	<b>83,30 €</b>

**5) Deckenaufbauleuchte**

<b>618 2738</b>	1x 10W		schwarz	<b>59,50 €</b>
<b>618 2737</b>	1x 10W	o. Abb.	weiß	<b>59,50 €</b>

**6) Reflektor**

<b>618 2730</b>	o. Abb.	silber	<b>4,80 €</b>
<b>618 2729</b>		gold	<b>4,80 €</b>
<b>618 2728</b>	o. Abb.	kupfer	<b>4,80 €</b>
<b>618 2773</b>	o. Abb.	dunkel/lila	<b>4,80 €</b>

1)



2)



3)



5)



4)



6)





### LED - Anbauleuchten

9W, 200-240V/AC, Aluminiumgehäuse, Strahlungswinkel 36°, 90° schwenkbar, drehbar 350°, Phasen-/abschnitt dimmbar, Blendwert UGR≤19, L80B10 bei 50.000h, 3000K, 750lm.  
Ø 80mm, H 84mm

<b>122 7164</b>	weiß matt	<b>171,40 €</b>
<b>564 8558</b>	schwarz	<b>171,40 €</b>

13W, 200-240V/AC, Aluminiumgehäuse, Strahlungswinkel 36°, 90° schwenkbar, drehbar 350°, Phasen-/abschnitt dimmbar, Blendwert UGR≤19, L80B10 bei 50.000h, 3000K, 1000lm.  
Ø 100mm, H 106mm

<b>122 7032</b>	weiß matt	<b>220,90 €</b>
<b>564 8606</b>	schwarz	<b>220,90 €</b>



### LED - Anbauleuchten

200-240V/AC, Aluminiumgehäuse, Strahlungswinkel 36°, 90° schwenkbar, drehbar 350°, Phasen-/abschnitt dimmbar, Blendwert UGR≤19, L80B10 bei 50.000h, weiß matt, 3000K.

2x 9W, 2x 750lm	Ø 80mm, B 80mm	<b>279,80 €</b>
<b>188 4993</b>		

2x 13W, 2x 1120lm	Ø 100mm, B 100mm	<b>338,70 €</b>
<b>188 4992</b>		



### LED - Anbauleuchten

200-240V/AC, Aluminiumgehäuse, Strahlungswinkel 36°, 90° schwenkbar, drehbar 350°, Phasen-/abschnitt dimmbar, Blendwert UGR≤19, L80B10 bei 50.000h, schwarz, 3000K.

2x 9W, 2x 750lm	Ø 80mm, B 80mm	<b>279,80 €</b>
<b>523 6310</b>		

2x 13W, 2x 1120lm	Ø 100mm, B 100mm	<b>338,70 €</b>
<b>523 6311</b>		



**LED Wandleuchte  
DUE PUNTO**

2x 7W, 500lm, nach oben und unten abstrahlend, symmetrischer Lichtfächer, dimmbar, Lichtquellen wechselbar, CRI>93, Länge 143mm, Breite 112mm, Höhe 90mm.

2700K			
<b>880 8666</b>	schwarz	<b>205,60 €</b>	
<b>880 8667</b>	weiß	<b>205,60 €</b>	
<b>880 8668</b>	titan	<b>205,60 €</b>	
<b>880 8665</b>	chrom	<b>205,60 €</b>	



**LED Aufbauleuchte  
MOVIMENTO**

7W, 500lm, 90° schwenkbar und 300° drehbar, dimmbar, Lichtquellen wechselbar, CRI>93, Ø 155mm, Höhe 78mm.

2700K			
<b>880 8672</b>	schwarz	<b>193,20 €</b>	
<b>880 8673</b>	weiß	<b>193,20 €</b>	
<b>880 8674</b>	titan	<b>193,20 €</b>	



**LED Deckenleuchte  
CARDANO**

Variabel ausrichtbare Lichtquellen, dimmbar, Lichtquellen wechselbar, CRI>93, Breite 150mm, Höhe 110/140mm.

2700K			
1er, 7W, 500lm, Länge 150mm			
<b>168 8781</b>	schwarz	<b>120,40 €</b>	
<b>168 8782</b>	weiß	<b>120,40 €</b>	
2er, 2x7W, 1000lm, Länge 300mm			
<b>168 8789</b>	schwarz	<b>229,90 €</b>	
<b>168 8790</b>	weiß	<b>229,90 €</b>	
3er, 3x7W, 1500lm, Länge 500mm			
<b>168 8791</b>	schwarz	<b>327,20 €</b>	
<b>168 8792</b>	weiß	<b>327,20 €</b>	



**LED Downlight  
SOLO INTRO**

7W, 500lm, Einbautiefe 35mm, Deckenausschnitt 130mm, dimmbar, Lichtquellen wechselbar, CRI>93, Ø 140mm, Höhe 56mm.

2700K			
<b>880 8669</b>	schwarz	<b>102,20 €</b>	
<b>880 8670</b>	weiß	<b>102,20 €</b>	
<b>880 8671</b>	titan	<b>102,20 €</b>	



**LED Tischleuchte  
OTTICA**

7W, 500lm, Leuchtenkopf ist dreh- und schwenkbar, Hals kann geneigt werden, dimmbar, Lichtquellen wechselbar, CRI>93, Ø 180mm, Höhe 477mm.

2700K			
<b>880 8675</b>	schwarz	<b>168,90 €</b>	
<b>880 8676</b>	titan	<b>168,90 €</b>	



**LED Stehleuchte  
OTTICA STANDO**

9W, 620lm, flacher und runder Leuchtenkopf ist dreh- und schwenkbar, Hals kann geneigt werden, dimmbar, Lichtquellen wechselbar, CRI>93, Ø 250mm, Höhe 1600mm.

2700K			
<b>880 8677</b>	schwarz	<b>314,60 €</b>	
<b>880 8678</b>	titan	<b>314,60 €</b>	





Urheber Frank Freihofer, Projekt Arena Erfurt

# REGIOLUX



## LED Spiegelleuchte smile-SLG

### EEK A++

Befestigung senkrecht oder waagrecht als Wandmontage möglich, Gehäuse Aluminiumstrangpressprofil eloxiert, aluminium natur, weißaluminium lackierte Stirnseiten aus Kunststoff verschraubbar, Lichtverteilung direkt/indirekt mittels opalem Diffusor aus Polycarbonat mit glatter Oberfläche, elektronischer Treiber.

9W, LxBxH 600x47x82mm

447 6389	1041lm	3000K	195,20 €
447 6390	1100lm	4000K	195,20 €

18W, LxBxH 1160x47x82mm

447 6328	2082lm	3000K	282,90 €
447 6353	2200lm	4000K	282,90 €



## Spiegelleuchte

Die LED Spiegelleuchte aus Aluminium gefertigt, mit einer Abdeckung aus Kunststoff, keine sichtbaren Schrauben, nur im Innenbereich einsetzbar, mittels Schalter am Netzgerät lassen sich drei verschiedene Leistungen einstellen, zusätzlich lassen sich über einen weiteren Schalter drei unterschiedliche Lichtfarben einstellen, L80B10 bei 50.000h, LxBxH 602x47x73mm, 1050-2280lm.

weiß matt			
618 4181	10/13/19W	3000/4000/5700K	110,60 €

silber			
618 4180	10/13/19W	3000/4000/5700K	110,60 €



© Linus Lintner



## Linienleuchte für Decken- und Wandmontage

### Baleva®

Ideal für Sanitärbereiche, Flure, Wartezonen, Pflegeheime, Patientenzimmer. Armatur und Endkappen Kunststoff weiß, Diffusor Kunststoff (Polycarbonat) opal, schlagzäh.

Betriebsgerät integriert und gekapselt. Werkzeuglose Montage des Diffusors.

**MultiColour:** Farbtemperatur (3000K oder 4000K) mit Schaltelement einstellbar. Werkseitig auf 4000K eingestellt.

Schutzart: IP40 Deckenmontage, IP44 Wandmontage.

761 2262	10W	1100lm	LxBxH 600x46x60mm	175,20 €
761 2263	15W	1650lm	LxBxH 900x46x60mm	213,40 €
761 2264	19W	2200lm	LxBxH 1200x46x60mm	263,30 €

Preise sind UVP der Hersteller in EUR inklusive MwSt.

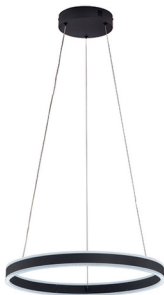

**LED Pendelleuchte  
Sirko**

1x LED 40W, 6500lm, 2700/6500K, Farbe sand-schwarz, Acryl weiß, Ausladung Decke 160cm, höheneinstellbar, mit Fernbedienung stufenlos dimmbar, tunable white (cct) stufenlos einstellbar, Ø 50cm.

985 9307

61047

220,00 €

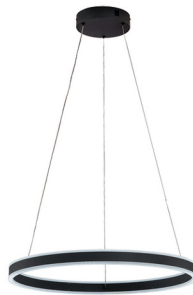

**LED Pendelleuchte  
Sirko**

1x LED 54W, 8500lm, 2700/6500K, Farbe sand-schwarz, Acryl weiß, Ausladung Decke 160cm, höheneinstellbar, mit Fernbedienung stufenlos dimmbar, tunable white (cct) stufenlos einstellbar, Ø 60cm.

985 9308

61048

265,00 €



**LED Pendelleuchte  
Sirko**

1x LED 56W, 8000lm, 2700/6500K, Farbe sand-schwarz, Acrylglas satiniert, Ausladung Decke 160cm, mit Fernbedienung stufenlos dimmbar, tunable white (cct) stufenlos einstellbar, Ø 60cm.

985 9309

61049

290,00 €





**LED Stromschienenstrahler  
Bixx Evo**

Leuchte 355° drehbar, Lichtkopf 90° schwenkbar, Lichtkopf aus Aluminiumdruckguss Ø 98mm, Reflektor mit Spiegeloptik aus Polycarbonat, inkl. LED-Konverter, LxBxH 109x146x158mm, CRI 80.

23W, 3000K, 2730lm		
<b>798 8147</b>	weiß	<b>145,20 €</b>
<b>798 8146</b>	schwarz	<b>145,20 €</b>
23W, 4000K, 2880lm		
<b>798 8153</b>	weiß	<b>145,20 €</b>
<b>798 8152</b>	schwarz	<b>145,20 €</b>
33W, 3000K, 3710lm		
<b>798 8159</b>	weiß	<b>155,90 €</b>
<b>798 8158</b>	schwarz	<b>155,90 €</b>
33W, 4000K, 3920lm		
<b>798 8165</b>	weiß	<b>155,90 €</b>
<b>798 8164</b>	schwarz	<b>155,90 €</b>



**LED Stromschienenstrahler  
Jett 100**

Leuchte 355° drehbar, Lichtkopf 180° schwenkbar, Lichtkopf aus Aluminiumdruckguss Ø 103mm, Reflektor 35° mit Spiegeloptik aus Aluminium, inkl. LED-Konverter, LxBxH 115x148x175mm, CRI 90.

21W, 3000K, 2170lm		
<b>798 8207</b>	weiß	<b>210,60 €</b>
<b>798 8206</b>	schwarz	<b>210,60 €</b>
21W, 4000K, 2290lm		
<b>798 8234</b>	weiß	<b>210,60 €</b>
<b>798 8233</b>	schwarz	<b>210,60 €</b>
28W, 3000K, 3080lm		
<b>798 8288</b>	weiß	<b>232,10 €</b>
<b>798 8287</b>	schwarz	<b>232,10 €</b>
28W, 4000K, 3250lm		
<b>798 8315</b>	weiß	<b>232,10 €</b>
<b>798 8314</b>	schwarz	<b>232,10 €</b>



**LED Stromschienenstrahler  
Jett 100**

Leuchte 355° drehbar, Lichtkopf 180° schwenkbar, Lichtkopf aus Aluminiumdruckguss Ø 103mm, Reflektor 35° mit Spiegeloptik aus Aluminium, inkl. LED-Konverter, LxBxH 115x148x175mm, CRI 90.

37W, 3000K, 4250lm		
<b>798 8342</b>	weiß	<b>267,80 €</b>
<b>798 8341</b>	schwarz	<b>267,80 €</b>
37W, 4000K, 4480lm		
<b>798 8369</b>	weiß	<b>267,80 €</b>
<b>798 8368</b>	schwarz	<b>267,80 €</b>
47W, 3000K, 5370lm		
<b>798 8396</b>	weiß	<b>293,90 €</b>
<b>798 8395</b>	schwarz	<b>293,90 €</b>
47W, 4000K, 5670lm		
<b>798 8423</b>	weiß	<b>293,90 €</b>
<b>798 8422</b>	schwarz	<b>293,90 €</b>



**LED Stromschienenstrahler  
Jamie 300**

Leuchte 350° drehbar und 90° schwenkbar, Lichtkopf aus Aluminium, Reflektor 35° mit Spiegeloptik aus Aluminium, inkl. LED-Konverter, LxBxH 125x80x215mm, CRI 90.

16W, 1340lm, 3000K		
<b>440 5339</b>	weiß	<b>202,30 €</b>
<b>440 5337</b>	schwarz	<b>202,30 €</b>
16W, 1400lm, 4000K		
<b>440 5387</b>	weiß	<b>202,30 €</b>
<b>440 5385</b>	schwarz	<b>202,30 €</b>
25W, 2310lm, 3000K		
<b>440 5435</b>	weiß	<b>202,30 €</b>
<b>440 5433</b>	schwarz	<b>202,30 €</b>
25W, 2430lm, 4000K		
<b>440 5483</b>	weiß	<b>202,30 €</b>
<b>440 5481</b>	schwarz	<b>202,30 €</b>



**LED Stromschienenstrahler  
ORYO-T**

Lichtkopf 355° drehbar und 90° schwenkbar, Lichtkopf aus Aluminiumdruckguss Ø 85mm, Reflektor 25° mit Spiegeloptik aus Aluminium, Schutzglas klar, 3-Phasen-Stromschienenadapter DALI mit integriertem Betriebsgerät, CRI 90, 4000K, 30W, 3290lm, LxBxH 260x85x108mm.

<b>798 8774</b>	weiß	<b>267,80 €</b>
<b>798 8773</b>	schwarz	<b>267,80 €</b>



**LED Stromschienenpendel-  
leuchte ORYO-P**

Lichtkopf aus Aluminiumdruckguss Ø 85mm, Reflektor 25° mit Spiegeloptik aus Aluminium, Schutzglas klar, 3-Phasen-Stromschienenadapter DALI mit integriertem Betriebsgerät, Kabelabhängung 1000mm, CRI 90, 4000K, 30W, 3290lm, Höhe 71mm.

<b>798 8558</b>	weiß	<b>267,80 €</b>
<b>798 8557</b>	schwarz	<b>267,80 €</b>







**LED Strahler  
PIXO Small**

220-240V, mediumstrahlend 21-40°, austauschbares Betriebsgerät, Lebensdauer 72.000h, SDCM5, CRI 90-100, Refraktorlinse, inkl. Leuchtmittel, nicht dimmbar, RG1, LxBxH 245x70x60mm, IK03.

**17W**

1490lm, 3000K		
<b>878 3863</b>	weiß	<b>170,70 €</b>
<b>878 3864</b>	schwarz	<b>170,70 €</b>

1600lm, 4000K		
<b>878 3869</b>	weiß	<b>170,70 €</b>
<b>878 3870</b>	schwarz	<b>170,70 €</b>

**LED Strahler  
PIXO Medium**

220-240V, mediumstrahlend 21-40°, austauschbares Betriebsgerät, Lebensdauer 72.000h, SDCM5, CRI 90-100, Refraktorlinse, inkl. Leuchtmittel, nicht dimmbar, RG1, LxBxH 283x86x81mm, IK03.

**32W**

2800lm,3000K		
<b>878 3865</b>	weiß	<b>184,10 €</b>
<b>878 3866</b>	schwarz	<b>184,10 €</b>

3000lm, 4000K		
<b>878 3874</b>	weiß	<b>184,10 €</b>
<b>878 3875</b>	schwarz	<b>184,10 €</b>

**LED Strahler  
PIXO Large**

220-240V, mediumstrahlend 21-40°, austauschbares Betriebsgerät, Lebensdauer 72.000h, SDCM5, CRI 90-100, Refraktorlinse, inkl. Leuchtmittel, nicht dimmbar, RG1, LxBxH 300x96x303mm, IK03.

**54W**

4725lm, 3000K		
<b>878 3867</b>	weiß	<b>197,40 €</b>
<b>878 3868</b>	schwarz	<b>197,40 €</b>

5200lm, 4000K		
<b>878 3877</b>	weiß	<b>197,40 €</b>
<b>878 3878</b>	schwarz	<b>197,40 €</b>





**LED Strahler  
Serie MARCO 90 DBT**

Für Universal-Adapter-3-Phasen-Stromschiene, 330° drehbar und 90° schwenkbar, zwei verschiedene Abstrahlwinkel (25° und 45°), Lebensdauer 50.000h (L70/B50), für gewerbliche Nutzer geeignet, ØxH 90x196mm.

37W, 3000K, 3300lm		
<b>1688760</b>	weiß	<b>144,20 €</b>
<b>1688761</b>	schwarz	<b>144,20 €</b>

37W, 4000K, 3500lm		
<b>1688762</b>	weiß	<b>144,20 €</b>
<b>1688763</b>	schwarz	<b>144,20 €</b>

**LED Strahler  
Serie MARCO MIDI DBT**

Für Universal-3-Phasen-Stromschiene, zwei Abstrahlwinkel (25° und 45°), schwarzer Frontring für seitliche Entblendung, Lebensdauer bis zu 50.000 Stunden (L70/B50), für gewerbliche Nutzer geeignet, ØxH 65x198mm.

24W, 3000K, 2100lm		
<b>630 1639</b>	weiß	<b>85,90 €</b>
<b>630 1641</b>	silber	<b>85,90 €</b>
<b>630 1640</b>	schwarz	<b>85,90 €</b>

24W, 4000K, 2200lm		
<b>630 1642</b>	weiß	<b>85,90 €</b>
<b>630 1644</b>	silber	<b>85,90 €</b>
<b>630 1643</b>	schwarz	<b>85,90 €</b>

**LED Strahler  
Serie MARCO MINI DBT**

Für Universal-3-Phasen-Stromschiene mit Dual Beam Technologie inklusive LED-Treiber, 330° drehbar und 90° schwenkbar, zwei verschiedene Abstrahlwinkel (24° und 36°), Lebensdauer 25.000h (L70/B50), für gewerbliche Nutzer geeignet, ØxH 60x160mm.

12W, 2800K, 950lm		
<b>435 9881</b>	weiß	<b>60,00 €</b>
<b>435 9883</b>	silber	<b>60,00 €</b>
<b>435 9882</b>	schwarz	<b>60,00 €</b>

12W, 4000K, 1000lm		
<b>435 9884</b>	weiß	<b>60,00 €</b>
<b>435 9886</b>	silber	<b>60,00 €</b>
<b>435 9885</b>	schwarz	<b>60,00 €</b>





### 3-Phasen-Aufbauschiene

#### EUTRAC®

Aluminium Trägerschiene, Montage kann durch die im Profil vorhandenen Bohrungen direkt an Wand oder Decke erfolgen, Breite 36mm, Höhe 32mm.

- Nennspannung: 220-240V ~50/60Hz
- max. Stromstärke: 16A
- Material: Aluminium/Polycarbonat (PC)

405 4653	schwarz	Länge 1000mm	58,90 €
435 9014	weiß	Länge 1000mm	58,90 €
405 4655	silbergrau	Länge 1000mm	58,90 €
405 4656	schwarz	Länge 2000mm	107,10 €
435 9013	weiß	Länge 2000mm	107,10 €
405 4658	silbergrau	Länge 2000mm	107,10 €
405 4659	schwarz	Länge 3000mm	167,80 €
435 9015	weiß	Länge 3000mm	167,80 €
405 4661	silbergrau	Länge 3000mm	167,80 €

### Zubehör für EUTRAC® 3-Phasen-Stromschiene

#### 1) Drahtseilabhängung 2x 5m Set

124 1669 Chrom 49,70 €

#### 2) Pendelabhängung 600mm

405 4703 schwarz 46,40 €  
 435 8893 weiß 46,40 €  
 405 4705 silbergrau 46,40 €

#### 3) Schienen-Steckdose

406 1930 schwarz 111,90 €  
 435 8890 weiß 111,90 €

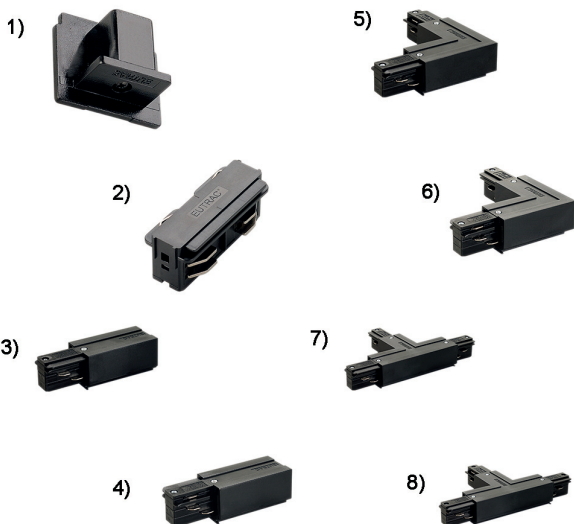

### Zubehör für EUTRAC® 3-Phasen-Stromschiene

<b>1) Endkappen Polycarbonat (PC)</b>			<b>5) L-Verbinder, 16A, Erde innen</b>		
405 4676	schwarz	4,80 €	405 4694	schwarz	77,40 €
435 9017	weiß	4,80 €	435 8886	weiß	77,40 €
405 4678	silbergrau	4,80 €	405 4696	silbergrau	77,40 €
<b>2) Längsverbinder elektr., 16A, PC</b>			<b>6) L-Verbinder, 16A, Erde außen</b>		
405 4671	schwarz	23,40 €	405 4691	schwarz	77,40 €
435 9016	weiß	23,40 €	435 9018	weiß	77,40 €
405 4673	silbergrau	23,40 €	405 4693	silbergrau	77,40 €
<b>3) Einspeiser, 16A, Erde links</b>			<b>7) T-Verbinder, 16A, Erde innen links</b>		
405 4662	schwarz	23,40 €	405 4682	schwarz	105,90 €
435 9012	weiß	23,40 €	435 8884	weiß	105,90 €
405 4664	silbergrau	23,40 €	405 4684	silbergrau	105,90 €
<b>4) Einspeiser, 16A, Erde rechts</b>			<b>8) T-Verbinder, 16A, Erde i. rechts</b>		
405 4665	schwarz	23,40 €	405 4685	schwarz	105,90 €
435 9011	weiß	23,40 €	435 8885	weiß	105,90 €
405 4667	silbergrau	23,40 €	405 4687	silbergrau	105,90 €



**LED Einbaupanel  
RAINBOW rund**

**EEK F**

Leistung und Farbtemperatur einstellbar, 8W - Lichtstrom 600lm / 680lm / 640lm, 12W - 840lm / 960lm / 900lm, 3000K / 4000K / 6000K, 230V, weiß, Abstrahlwinkel 120°, nicht dimmbar, hohe Farbwiedergabe Ra>80, IK03.

ØxH 180x20,5mm,  
Lochmaß 80-160mm  
**886 9638**

**35,10 €**

**LED Einbaupanel  
RAINBOW rund**

**EEK E**

Leistung und Farbtemperatur einstellbar, 12W - Lichtstrom 1080lm / 1200lm / 1140lm, 18W - 1440lm / 1710lm / 1530lm, 3000K / 4000K / 6000K, 230V, weiß, Abstrahlwinkel 120°, nicht dimmbar, hohe Farbwiedergabe Ra>80, IK03.

ØxH 220x21,5mm,  
Lochmaß 120-200mm  
**886 9639**

**47,90 €**

**LED Einbaupanel  
RAINBOW rund**

**EEK E**

Leistung und Farbtemperatur einstellbar, 18W - Lichtstrom 1710lm / 1890lm / 1800lm, 25W - 2125lm / 2375lm / 2250lm, 3000K / 4000K / 6000K, 230V, weiß, Abstrahlwinkel 120°, nicht dimmbar, hohe Farbwiedergabe Ra>80, IK03.

ØxH 300x25mm,  
Lochmaß 150-270mm  
**886 9640**

**62,10 €**

**Deko-Ringe  
zu RAINBOW rund**

Dekor Eisen gebürstet

<b>886 9680</b>	8-12W	<b>8,90 €</b>
<b>886 9681</b>	12-18W	<b>12,60 €</b>
<b>886 9682</b>	18-25W	<b>17,70 €</b>



**LED Deckenleuchte  
ARNOLD**

**EEK F**

18W, Farbtemperatur über DIP-Schalter einstellbar 3000K / 4000K / 6500K, Lichtstrom 1400lm / 1530lm / 1450lm, 230V, weiß, Abstrahlwinkel 110°, dimmbar Phasenabschnitt, hohe Farbwiedergabe Ra>80, IK05.

ØxH 300x49mm  
**886 9620**

**97,50 €**

**EEK F**

30W, Farbtemperatur über DIP-Schalter einstellbar 3000K / 4000K / 6500K, Lichtstrom 2350lm / 2550lm / 2400lm, 230V, weiß, Abstrahlwinkel 110°, dimmbar Phasenabschnitt, hohe Farbwiedergabe Ra>80, IK05.

ØxH 400x49mm  
**886 9621**

**125,90 €**



**LED Einbaupanel  
RAINBOW quadratisch**

**EEK E**

Leistung und Farbtemperatur einstellbar, 18W - Lichtstrom 1710lm / 1890lm / 1800lm, 25W - 2125lm / 2375lm / 2250lm, 3000K / 4000K / 6000K, 230V, weiß, Abstrahlwinkel 120°, nicht dimmbar, hohe Farbwiedergabe Ra>80, IK03.

LxB 300x300mm, Höhe 25mm,  
Lochmaß 180x180 - 270x270mm  
**886 9641**

**67,80 €**



**FLAT IN**
**Rund**

LED Einbaupanel für verschiedene Anwendungsbereiche, zum Bsp. Beleuchtungen in Flur, Wohnzimmer, Büro. Durch eine niedrige Einbautiefe lässt sich das Panel auch bei zum Bsp. abgehängten Decken mit einfacher Beplankung, aber auch Wänden ohne Probleme einsetzen. Der Lightguide und Diffusor ist aus PMMA. Die Leuchte kann mit einer Eingangsspannung von 179-240V/DC betrieben werden. Die Leuchte ist Flicker-Free.

5W, 3000/4000K, Ø 85mm, Höhe 24mm, LA 68mm				
<b>516 3931</b>	weiß matt	415-470lm	phasendimmbar	<b>49,90 €</b>
<b>494 2781</b>	weiß matt	415-470lm	DALI	<b>98,70 €</b>
7W, 3000/4000K, Ø 120mm, Höhe 24mm, LA 110mm				
<b>516 3932</b>	weiß matt	581-658lm	phasendimmbar	<b>53,50 €</b>
<b>516 3921</b>	weiß matt	581-658lm	DALI	<b>110,60 €</b>
12W, 3000/4000K, Ø 170mm, Höhe 24mm, LA 157mm				
<b>516 3933</b>	weiß matt	996-1128lm	phasendimmbar	<b>64,20 €</b>
<b>516 3922</b>	weiß matt	996-1128lm	DALI	<b>121,30 €</b>
18W, 3000/4000K, Ø 225mm, Höhe 24mm, LA 206mm				
<b>516 3934</b>	weiß matt	1494-1692lm	phasendimmbar	<b>78,50 €</b>
<b>516 3923</b>	weiß matt	1494-1692lm	DALI	<b>148,70 €</b>
25W, 3000/4000K, Ø 300mm, Höhe 24mm, LA 280mm				
<b>516 3935</b>	weiß matt	2075-2350lm	phasendimmbar	<b>107,00 €</b>
<b>516 3924</b>	weiß matt	2075-2350lm	DALI	<b>178,40 €</b>

**FLAT IN**
**Quadratisch**

LED Einbaupanel für verschiedene Anwendungsbereiche, zum Bsp. Beleuchtungen in Flur, Wohnzimmer, Büro. Durch eine niedrige Einbautiefe lässt sich das Panel auch bei zum Bsp. abgehängten Decken mit einfacher Beplankung, aber auch Wänden ohne Probleme einsetzen. Der Lightguide und Diffusor ist aus PMMA. Die Leuchte kann mit einer Eingangsspannung von 179-240V/DC betrieben werden. Die Leuchte ist Flicker-Free.

5W, 3000/4000K, 90x90mm, Höhe 24mm, LA 78x78mm				
<b>516 3928</b>	weiß matt	415-470lm	phasendimmbar	<b>49,90 €</b>
<b>516 3916</b>	weiß matt	415-470lm	DALI	<b>99,90 €</b>
7W, 3000/4000K, 120x120mm, Höhe 24mm, LA 106x106mm				
<b>516 3929</b>	weiß matt	581-658lm	phasendimmbar	<b>53,50 €</b>
<b>516 3917</b>	weiß matt	581-658lm	DALI	<b>111,80 €</b>
12W, 3000/4000K, 170x170mm, Höhe 24mm, LA 156x156mm				
<b>516 3930</b>	weiß matt	996-1128lm	phasendimmbar	<b>70,20 €</b>
<b>516 3918</b>	weiß matt	996-1128lm	DALI	<b>124,90 €</b>
18W, 3000/4000K, 225x225mm, Höhe 24mm, LA 206x206mm				
<b>494 2779</b>	weiß matt	1494-1692lm	phasendimmbar	<b>84,40 €</b>
<b>516 3919</b>	weiß matt	1494-1692lm	DALI	<b>149,90 €</b>
25W, 3000/4000K, 300x300mm, Höhe 24mm, LA 277x277mm				
<b>494 2780</b>	weiß matt	2075-2350lm	phasendimmbar	<b>111,80 €</b>
<b>516 3920</b>	weiß matt	2075-2350lm	DALI	<b>182,00 €</b>

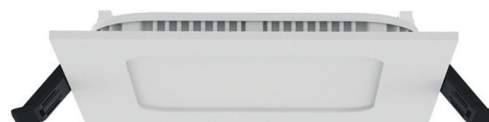



**SYLVANIA**



**Downlight Insaver Slim**

**EEK A++-A**

Ideal für Büros, Bildungseinrichtungen oder Bereiche in denen hoher Lichtkomfort benötigt wird, da die speziell entwickelte Linse mit Aluminiumreflektor für eine reduzierte Blendung von UGR<19 sorgt, geringe Einbautiefe unter 60mm, als Einbauversion im Nassbereich mit IP44 Frontseite.

**Rund, Deckeneinbau, LED-Betriebsgerät stromgesteuert, breitstrahlend 41-80°**

<b>619 0916</b>	9,5W	1150lm	3000K	ØxH 164x50mm	<b>76,20 €</b>
<b>619 0915</b>	9,5W	1200lm	4000K	ØxH 164x50mm	<b>76,20 €</b>
<b>619 0914</b>	13W	1650lm	3000K	ØxH 193x60mm	<b>86,40 €</b>
<b>619 0913</b>	13W	1700lm	4000K	ØxH 193x60mm	<b>86,40 €</b>
<b>619 0912</b>	20W	2350lm	3000K	ØxH 220x60mm	<b>98,60 €</b>
<b>619 0911</b>	20W	2500lm	4000K	ØxH 220x60mm	<b>98,60 €</b>

**Rund, DALI**

<b>619 0895</b>	9,5W	1150lm	3000K	ØxH 164x50mm	<b>143,50 €</b>
<b>619 0894</b>	9,5W	1200lm	4000K	ØxH 164x50mm	<b>143,50 €</b>
<b>619 0893</b>	13W	1650lm	3000K	ØxH 193x60mm	<b>152,90 €</b>
<b>619 0892</b>	13W	1700lm	4000K	ØxH 193x60mm	<b>152,90 €</b>
<b>619 0891</b>	20W	2350lm	3000K	ØxH 220x60mm	<b>158,30 €</b>
<b>619 0890</b>	20W	2500lm	4000K	ØxH 220x60mm	<b>158,30 €</b>

**REGIOLUX**



**LED-Einbaudownlight**

**TEVI-TDES**

Geeignet für Deckenstärken 10-20mm, Gehäuse Aluminium-Druckguss lackiert für effektive Passivkühlung, weiß, Abdeckung aus Kunststoff mit opalen Diffusor, Lichtverteilung direkt breitstrahlend mittels diffus strahlendem, opalen Diffusor, integrierter LED-Treiber.

Ø125mm x 22mm

**ET schaltbar**

<b>940 1643</b>	900lm	3000K	<b>73,80 €</b>
<b>940 1641</b>	1000lm	4000K	<b>73,80 €</b>

**DALI**

<b>940 1644</b>	900lm	3000K	<b>133,30 €</b>
<b>940 1642</b>	1000lm	4000K	<b>133,30 €</b>

Ø160mm x 22mm

**ET schaltbar**

<b>940 1647</b>	1600lm	3000K	<b>91,60 €</b>
<b>940 1645</b>	1600lm	4000K	<b>91,60 €</b>

**DALI**

<b>940 1648</b>	1600lm	3000K	<b>151,10 €</b>
<b>940 1646</b>	1600lm	4000K	<b>151,10 €</b>

Ø225mm x 22mm

**ET schaltbar**

<b>940 1651</b>	3100lm	3000K	<b>109,50 €</b>
<b>940 1649</b>	3000lm	4000K	<b>109,50 €</b>

**DALI**

<b>940 1652</b>	3100lm	3000K	<b>169,00 €</b>
<b>940 1650</b>	3000lm	4000K	<b>169,00 €</b>



Urheber Tino Metten, Objekt Berufsschule für Musik, Bad Königshofen



### CYRA S Eco Refit LED-Downlight

Sanierungsdownlight, Frontring aus verzinkten Stahlblech pulverbeschichtet, passive Kühlung über den Reflektor, aus Reinstaluminium, pulverbeschichtet matt weiß RAL9010, hochwertige Optik aus PMMA UGR<19, Ausstrahlwinkel: 60°, Lebensdauer L70B50: >= 60.000h, Konverter DC-tauglich, Einbautiefe 80mm, Deckenausschnitt 175-195mm, AußenØ 207mm, CRI >80.

#### 7W/9W/14W, 1000/1300/2000lm

814 5791		3000K	251,70 €
445 9878		4000K	251,70 €
814 5792	dimmbar DALI	3000K	313,30 €
445 9879	dimmbar DALI	4000K	313,30 €

#### 18W/24W, 2600/3500lm

814 5781		3000K	281,10 €
445 9882		4000K	281,10 €
814 5782	dimmbar DALI	3000K	334,70 €
445 9883	dimmbar DALI	4000K	334,70 €

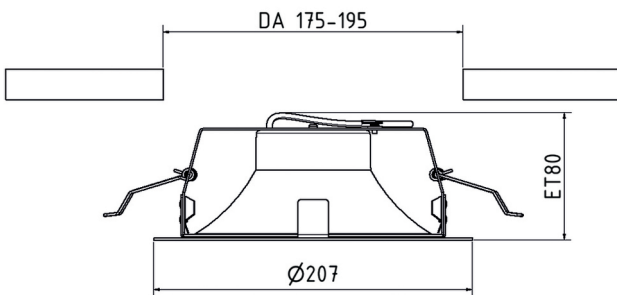

### CYRA M Eco Refit LED-Downlight

Sanierungsdownlight, Frontring aus verzinkten Stahlblech pulverbeschichtet, passive Kühlung über den Reflektor, aus Reinstaluminium, pulverbeschichtet matt weiß RAL9010, hochwertige Optik aus PMMA UGR<19, Ausstrahlwinkel: 60°, Lebensdauer L70B50: >= 60.000h, Konverter DC-tauglich, Einbautiefe 80mm, Deckenausschnitt 200-225mm, AußenØ 237mm, CRI >80.

#### 7W/9W/14W, 1000/1300/2000lm

814 5771		3000K	350,80 €
445 9884		4000K	350,80 €
814 5772	dimmbar DALI	3000K	420,40 €
445 9885	dimmbar DALI	4000K	420,40 €

#### 18W/24W, 2600/3500lm

814 5762		3000K	385,60 €
445 9886		4000K	385,60 €
814 5763	dimmbar DALI	3000K	460,50 €
445 9887	dimmbar DALI	4000K	460,50 €

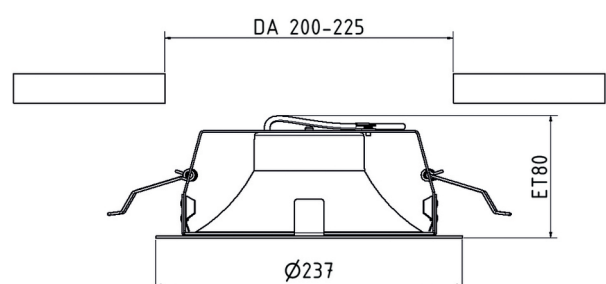



**LED Einbau-Downlight**

**Vale-Tu Flat Large**

Mit Mikroprismendiffusor opal, Gehäuse aus Aluminiumdruckguss, keine UV- und Wärmestrahlung, Wärmemanagement mit Passivkühlung, inkl. LED-Konverter, CRI 80, Einbautiefe 70mm, EinbauØ 205mm, AußenØ 230mm.

491 1160	31W	3000K	2860lm	silber	163,00 €
491 1161	31W	3000K	2860lm	weiß	163,00 €
491 1159	31W	3000K	2860lm	schwarz	163,00 €
491 1166	31W	4000K	2990lm	silber	163,00 €
491 1167	31W	4000K	2990lm	weiß	163,00 €
491 1165	31W	4000K	2990lm	schwarz	163,00 €



**LED Einbau-Downlight**

**Vale-Tu Flat Medium**

Mit Mikroprismendiffusor opal, Gehäuse aus Aluminiumdruckguss, keine UV- und Wärmestrahlung, Wärmemanagement mit Passivkühlung, inkl. LED-Konverter, CRI 80, Einbautiefe 70mm, EinbauØ 175mm, AußenØ 200mm.

491 1172	20W	3000K	1760lm	silber	140,40 €
491 1173	20W	3000K	1760lm	weiß	140,40 €
491 1171	20W	3000K	1760lm	schwarz	140,40 €
491 1178	20W	4000K	1840lm	silber	140,40 €
491 1179	20W	4000K	1840lm	weiß	140,40 €
491 1177	20W	4000K	1840lm	schwarz	140,40 €



**LED Einbau-Downlight**

**LEWYM**

Rundes Einbau-Downlight für vielfältige Beleuchtungsaufgaben, halogenfreie Verdrahtung, keine UV- und Wärmestrahlung, innovatives Wärmemanagement über Reflektor, werkzeugloser Deckeneinbau mit Schnellspannfedern, vormontiertes Leuchtenkabel inkl. Betriebsgerät, Abstrahlwinkel 67°, Einbautiefe 99mm, EinbauØ 195-200mm, AußenØ 210mm. 4000K.

897 5727	10W	1350lm	weiß	135,70 €
897 5731	20W	2600lm	weiß	144,00 €
897 5735	26W	3470lm	weiß	151,10 €
<b>DALI</b>				
897 5728	10W	1350lm	weiß	157,10 €
897 5732	20W	2600lm	weiß	164,20 €
897 5736	26W	3470lm	weiß	170,20 €



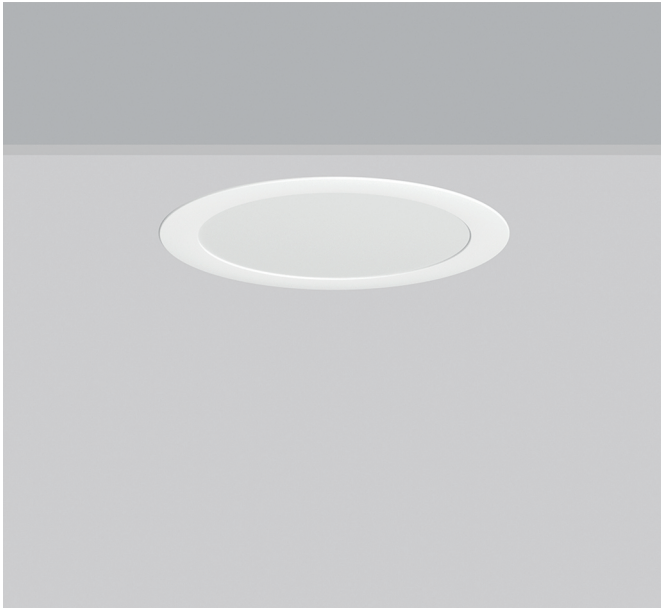

### Einbau-Downlight

#### Toledo Flat Round

3000K, weiß, Gehäuse Aluminium-Druckguss, Diffusor und Lightguide aus ver-  
gilbungsfreiem PMMA opal, Federbefestigung, Einbautiefe abhängig von De-  
ckenstärke (1-20 mm), inkl. Betriebsgerät extern über Steckverbindung, Verbin-  
dungsleitung 250mm, IP20, IP54 raumseitig.

ØxH 148x2mm, DA 128mm, HE 27-53mm, Abstrahlwinkel 110°			
<b>236 7196</b>	5W	470lm	<b>45,00 €</b>
ØxH 190x2mm, DA 170mm, HE 27-53mm, Abstrahlwinkel 110°			
<b>236 7197</b>	7,7W	780lm	<b>58,20 €</b>
ØxH 255x3mm, DA 234mm, HE 30-56mm, Abstrahlwinkel 110°			
<b>236 7198</b>	17W	1650lm	<b>84,70 €</b>
ØxH 317x3mm, DA 288mm, HE 31-54mm, Abstrahlwinkel 108°			
<b>491 2020</b>	22W	2150lm	<b>131,10 €</b>
ØxH 495x6mm, DA 470mm, HE 40-59mm, Abstrahlwinkel 113°			
<b>536 3285</b>	30W	3550lm	<b>210,50 €</b>



### Einbau-Downlight

#### Toledo Flat Square

3000K, weiß, Gehäuse Aluminium-Druckguss, Diffusor und Lightguide aus ver-  
gilbungsfreiem PMMA opal, Federbefestigung, Einbautiefe abhängig von De-  
ckenstärke (1-20 mm), inkl. Betriebsgerät extern über Steckverbindung, Verbin-  
dungsleitung 250mm, IP20, IP54 raumseitig.

LxBxH 110x110x3mm, LA/BA 96mm, HE 27-56mm, Abstrahlwinkel 107°			
<b>491 2021</b>	5W	420lm	<b>45,00 €</b>
LxBxH 172x172x3mm, LA/BA 156mm, HE 28-56mm, Abstrahlwinkel 108°			
<b>491 2022</b>	8W	770lm	<b>58,20 €</b>
LxBxH 225x225x3mm, LA/BA 208mm, HE 29-56mm, Abstrahlwinkel 108°			
<b>491 2023</b>	17W	1650lm	<b>84,70 €</b>
LxBxH 300x300x3mm, LA/BA 280mm, HE 31-56mm, Abstrahlwinkel 108°			
<b>432 4279</b>	21W	2150lm	<b>131,70 €</b>

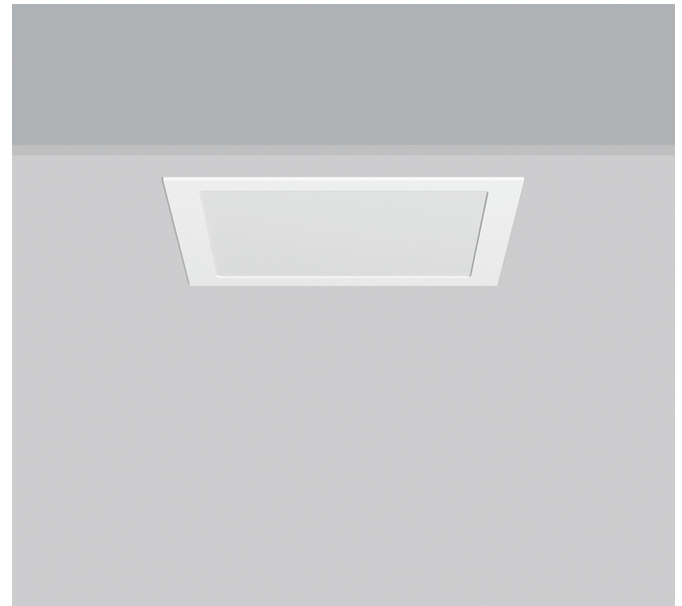

### Einbau-Downlight

#### HB 801

Farbe weiß, Gehäuse Aluminium, kunststoffbeschichtet, passive Kühlung, Diffu-  
sor opal aus Polycarbonat, Federbefestigung für werkzeuglosen Einbau, Betrie-  
bsgerät eingebaut, IP40, IP54 raumseitig, **MultiColour**-Farbtemperatur mit  
Schaltelement einstellbar, Auswahlmöglichkeit 3000K, 4000K oder 5700K.

ØxH 145x3mm, DA 125mm, HE 80mm			
<b>541 2172</b>	13W	1250lm	<b>33,60 €</b>
ØxH 190x3mm, DA 165mm, HE 92mm			
<b>541 2173</b>	16W	1550lm	<b>39,50 €</b>
ØxH 225x3mm, DA 205mm, HE 103mm			
<b>541 2174</b>	20W	1950lm	<b>45,50 €</b>



**LED-Backlight Panel  
Modul 625x625**

LED-Panel in weiß, mit Steckklemme, Durchgangsverdrahtung, LED-Betriebsgerät, extrem breitstrahlend >80°, LED austauschbar, Diffusorlinse/-optik/-panel, symmetrisch, IK03, LxBxH 620x625x26mm.

**34W**

**647 7975** 4100lm 3000K **117,00 €**  
**647 7976** 4300lm 4000K **117,00 €**

**34W, DALI**

**647 7980** 4100lm 3000K **198,00 €**  
**647 7981** 4300lm 4000K **198,00 €**

**LED-Backlight Panel  
Modul 625x625 UGR19**

LED-Panel in weiß, mit Steckklemme, Durchgangsverdrahtung, LED-Betriebsgerät, extrem breitstrahlend >80°, LED austauschbar, Diffusorlinse/-optik/-panel, symmetrisch, IK03, LxBxH 620x625x26mm.

**36W**

**647 7960** 3800lm 3000K **118,10 €**  
**647 7961** 4000lm 4000K **118,10 €**  
**647 7962** 4000lm 6500K **115,30 €**

**36W, DALI**

**647 7968** 3800lm 3000K **199,10 €**  
**647 7969** 3800lm 4000K **199,10 €**  
**647 7970** 4000lm 6500K **196,20 €**

**LED-Backlight Panel  
Modul 1200x300 UGR19**

LED-Panel in weiß, mit Steckklemme, Durchgangsverdrahtung, LED-Betriebsgerät, extrem breitstrahlend >80°, LED austauschbar, Diffusorlinse/-optik/-panel, symmetrisch, IK03, LxBxH 1195x295x26mm.

**36W**

**647 7958** 3600lm 3000K **123,10 €**  
**647 7959** 3800lm 4000K **123,10 €**  
**647 7977** 3900lm 3000K **122,90 €**  
**647 7978** 4100lm 4000K **122,90 €**

**36W, DALI**

**647 7966** 3600lm 3000K **198,00 €**  
**647 7967** 3800lm 4000K **198,00 €**

**Zubehör**

Start Panel Einbaufedern (4er Set)  
**994 7504** **5,80 €**

Einbaurahmen 625x625mm  
**571 3698** **92,80 €**

Anbaurahmenkit 1200x300x70mm  
**319 9943** **70,10 €**

Anbaurahmenkit 625x625x70mm  
**319 9942** **47,50 €**

Start Flat Panel LED Abhängeset  
**873 4405** **21,30 €**

Emergency Pack DALI  
**878 4076** **309,30 €**

Emergency PACK Standard  
**878 4075** **210,70 €**



**nobile****LED Panel Backlight 62 UGR $\leq 19$** 

Energieeffiziente Prismenleuchte, Material Aluminium weiß lackiert / Microprismenscheibe und Lightguide aus PMMA (vergilbungsfrei).

LxBxH 620x620x37mm.

Lieferung erfolgt ohne Betriebsgerät, muss separat bestellt werden.

**EEK F, SCCT**

<b>790 7049</b>	38W	3300/3630/3560lm	3000/4000/5700K	<b>101,20 €</b>
<b>790 7021</b>		Betriebsgerät	o.Abb.	<b>65,50 €</b>

**nobile****LED Panel**

LED Deckeneinbau- und Aufbaulösung für sehr hohe Anforderungen im gewerblichen Bereich, inkl. Betriebsgerät, nicht dimmbar, Rahmen Aluminium weiß lackiert / Microprismenscheibe und Lightguide aus PMMA (vergilbungsfrei), Farbwiedergabe Ra 80, Farbabstand (MacAdam) 3 SDCM, UGR $\leq 19$  für Office Anwendungen gemäß EN 12464, Lebensdauer: L80/B10 50.000h.

**LED Panel R3S UGR $\leq 19$ , 38 W, LxBxH 1495x295x9mm**

**435 9808** EEK E 4000lm 4000K **273,70 €**

**Aufbaurahmen für LED Panel R3S UGR $\leq 19$  - separat bestellen**

Einfacher Wand-/Deckenaufbau, Lieferung inkl. 6 Schrauben und 6 Dübel, Material: Aluminium weiß lackiert, LxBxH 1513x313x50mm.

**435 9982** o. Abb. **75,00 €**

**LED Panel Q2S UGR $\leq 19$ , 28W, LxBxH 622x622x9mm**

**790 6933** EEK C 4310lm 5700K **160,70 €**

**318 9848** EEK D 4100lm 4000K **160,70 €**

**318 9849** EEK D 3900lm 3000K **160,70 €**

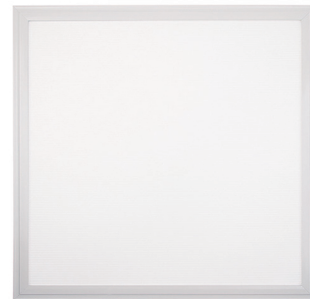
**mLight****LED Leuchtrahmen****EEK F**

40W, 230V, 3.700-4.100lm, 3000-6000K, Lichtfarbe einstellbar, Gehäuse aus Aluminium, geeignet für Deckenmontage, inkl. Betriebsgerät.

Länge 614mm, Breite 614mm, Höhe 11mm.

**595 9946**

**80,30 €**



Objekt: SeniVita-Haus\_St.-Lorenz, Königsberg  
Urheber: Tino Metten, Lichtwerk GmbH, Königsberg



**LED Einlegeleuchte**  
**lowea LOEO/625**

**EEK A++**

Geeignet für Decken mit sichtbaren T-Schienen, flacher Aluminium Rahmen weiß gepulvert, Stahlblechgehäuse, LED Backlight Lichttechnik, Lichtverteilung direkt strahlend mittels opaler PMMA Scheibe und Einzellinse, 40cm Verbindungsleitung mit Steckersystem verdrahtet, Spannung 230V~, IK02.

4000K, LxBxH 620x620x33mm

39W, Dali Treiber  
**192 8615** 5029lm **188,90 €**

39-30W, Multilumen-Treiber mit 4 einstellbaren Lichtleistungen  
**192 8613** 5029-4021lm **120,80 €**



**LED Einlegeleuchte**  
**lowea LOEMP/625**

**EEK A++**

Geeignet für Decken mit sichtbaren T-Schienen, flacher Aluminium Rahmen weiß gepulvert, Stahlblechgehäuse, LED Backlight Lichttechnik, Lichtverteilung direkt strahlend mittels vergilbungsfreier mikroprismatischer PMMA Scheibe und Einzellinse, rundumentblendet, 40cm Verbindungsleitung mit Steckersystem verdrahtet, Spannung 230V~, IK02.

4000K, LxBxH 620x620x33mm

39W, Dali Treiber  
**192 8616** 5029lm **193,50 €**

39-30W, Multilumen-Treiber mit 4 einstellbaren Lichtleistungen  
**192 8614** 5029-4021lm **125,30 €**



**Einbaurahmen lowea**

Für ausgeschnittene Decken 625er, Stahl, Gehäusefarbe verkehrsweiß.

LxBxH 659x659x25mm

**879 9522** **61,90 €**



**LED Einbauleuchte**  
**panella**

**EEK++**

Geeignet für Decken mit sichtbaren T-Schienen und ausgeschnittene Decken, Gehäuse Aluminium, Rahmen weiß gepulvert, Lichtverteilung direkt strahlend, elektronischer Treiber, Spannung 230V~, IK02. Befestigung auf Anfrage.

LxBxH 622x622x13mm

panella PEMP  
29W, Diffusor micro-prismatisch  
**504 7535** 3600lm 3000K **197,80 €**  
**504 7538** 3800lm 4000K **197,80 €**

panella PEO  
29W, Diffusor opal  
**504 7534** 3900lm 3000K **183,50 €**  
**491 9502** 4100lm 4000K **183,50 €**





**LED PANEL COMFORT  
Powerselect**

LED-Einbauleuchte, Gehäuse aus Aluminium, Abdeckung aus Polystyrol, Spannung 220-240V~, Ra>80, Abstrahlwinkel 110°.

22W/25W/28W, 2900/3250/3640lm, LxBxH 620x620x32mm			
<b>618 5530</b>	3000K	<b>99,40 €</b>	
<b>641 3105</b>	4000K	<b>99,40 €</b>	

28W/30W/33W, 3640/3900/4320lm, LxBxH 620x620x32mm			
<b>618 5535</b>	3000K	<b>106,10 €</b>	
<b>618 5536</b>	4000K	<b>106,10 €</b>	

**LED PANEL COMFORT  
UGR<19**

LED-Einbauleuchte, Gehäuse aus Aluminium, Abdeckung aus Polystyrol, Spannung 220-240V~, Ra>80, Abstrahlwinkel 90°.

22W/25W/28W, 2900/3250/3640lm, LxBxH 620x620x32mm			
<b>618 0000</b>	3000K	<b>108,80 €</b>	
<b>641 3112</b>	4000K	<b>108,80 €</b>	

**LED PANEL COMFORT  
DALI**

LED-Einbauleuchte, Gehäuse aus Aluminium, Abdeckung aus Polystyrol, Spannung 220-240V~, Ra>80, Abstrahlwinkel 110°.

33W, 4320lm, LxBxH 620x620x32mm			
<b>618 5537</b>	3000K	<b>156,80 €</b>	
<b>641 3104</b>	4000K	<b>156,80 €</b>	

**LED PANEL COMFORT  
DALI UGR<19**

LED-Einbauleuchte, Gehäuse aus Aluminium, Abdeckung aus Polystyrol, Spannung 220-240V~, Ra>80, Abstrahlwinkel 90°.

33W, 4320lm, LxBxH 620x620x32mm			
<b>618 5542</b>	3000K	<b>172,10 €</b>	
<b>618 5543</b>	4000K	<b>172,10 €</b>	



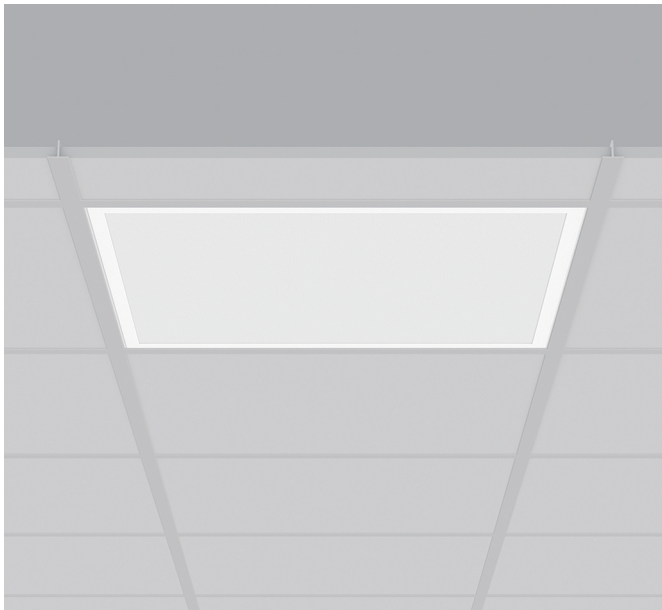

**Decken-Einlegeleuchten für Rasterdecken Modul 625**

**Sidelite® ECO**

Rahmen Aluminium pulverbeschichtet, weiß, Diffusor und Lightguide aus vergilbungsfreiem PMMA, seitliche Lichteinkopplung mit LED, verlängerte Anschlussleitung (1,90 m), externes Betriebsgerät, DALI-Varianten standardmäßig für Durchgangsverdrahtung geeignet, IP20, IP40 raumseitig, für den Einsatz in der Lebensmittel- und Getränkeindustrie, **MultiLumen:** Einstellbarkeit des Leuchtenlichtstroms in 4 Stufen, LxB 622x622mm, Einbautiefe (HE) 160mm.

Diffusor Kunststoff (PMMA) opal

<b>141 6539</b>	29...38W	3400...4300lm	3000K	on/off	<b>145,70 €</b>
<b>141 6536</b>	29...38W	3700...4600lm	4000K	on/off	<b>145,70 €</b>
<b>843 7619</b>	29...38W	3700...4600lm	4000K	DALI	<b>219,20 €</b>

Diffusor Kunststoff (PMMA) mikroprismatisch (bildschirmgerecht DIN EN 12464-1), UGR <19

<b>141 6543</b>	29...38W	3400...4300lm	3000K	on/off	<b>160,40 €</b>
<b>141 6540</b>	29...38W	3700...4600lm	4000K	on/off	<b>160,40 €</b>
<b>843 7624</b>	29...38W	3400...4300lm	3000K	DALI	<b>234,00 €</b>



**Decken-Einlegeleuchten für Rasterdecken Modul 625**

**Kaleea**

Gehäuse Stahlblech pulverbeschichtet, Leuchtenrahmen Aluminium pulverbeschichtet weiß, LED Backlight-Technologie für eine homogene Ausleuchtung der gesamten lichtabgebenden Fläche, Diffusor aus vergilbungsfreiem Kunststoff (PMMA) mikroprismatisch, bildschirmgerecht gemäß DIN EN 12464-1, UGR<19, Betriebsgerät extern, IP20, IP40 raumseitig, **MultiLumen:** Einstellbarkeit des Leuchtenlichtstroms in 4 Stufen.

LxB 620x620mm, Einbautiefe (HE) 160mm

<b>997 6242</b>	24...36W	3300...4600lm	4000K	on/off	<b>101,05 €</b>
<b>997 6241</b>	24...36W	3300...4600lm	4000K	DALI	<b>160,40 €</b>

**Zubehör:** Anbaurahmen weiß, bestehend aus 4 Aluminium-Strangpressprofilen pulverbeschichtet und 4 Kunststoff-Eckverbindern.

<b>978 7883</b>	LxBxH 627x627x75 mm	<b>36,90 €</b>
-----------------	---------------------	----------------

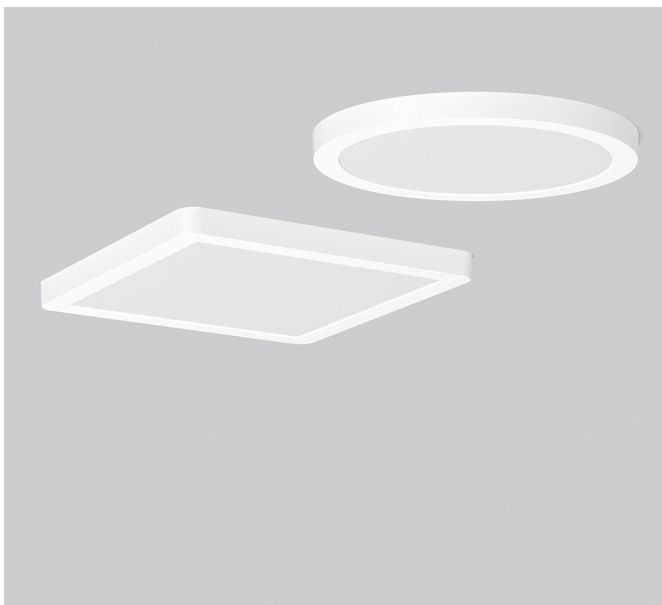
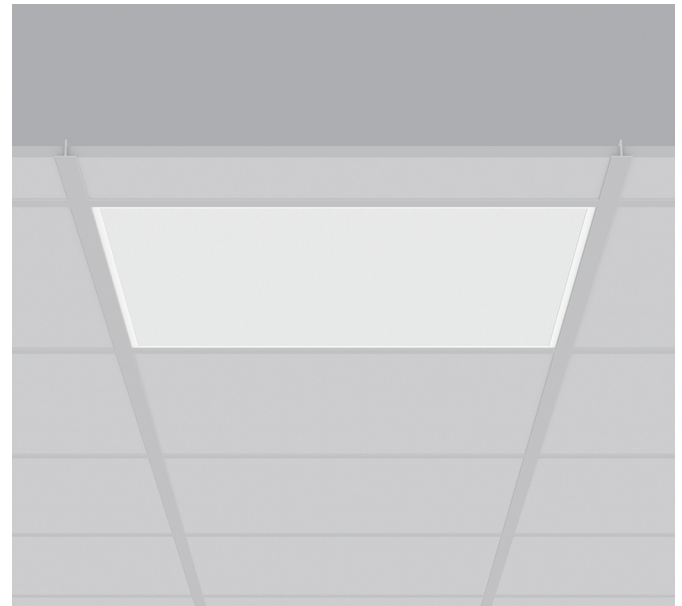

**Anbau- und Einbau-Downlights**

**Trixy**

Gehäuse aus UV-beständigem Polycarbonat, perfektes Thermomanagement mittels Kühlkörper aus Aluminium. Diffusor Kunststoff (PMMA) klar mit opaler Reflektorfolie, seitliche Lichteinkopplung für überdurchschnittliche homogene Leuchtdichtverteilung, Betriebsgerät integriert, für Durchgangsverdrahtung geeignet.

**MultiColour:** Farbtemperatur mit Schaltelement einstellbar

**MultiLumen:** Leuchtenlichtstrom in 3 Stufen einstellbar

**MultiCutOut:** mit verstellbarer Federbefestigung verschiedene runde und eckige Deckenausschnitte individuell einstellbar

Ø 235mm, Höhe 22mm, Einbautiefe (HE) 82mm				
<b>594 0324</b>	9...15W	990...1650lm	3000K/4000K	<b>54,50 €</b>
Ø 300mm, Höhe 25mm, Einbautiefe (HE) 82mm				
<b>594 0325</b>	14...22W	1600...2600lm	3000K/4000K	<b>75,20 €</b>

LxBxH 235x235x22mm, Einbautiefe (HE) 82mm				
<b>523 4372</b>	9...15W	990...1700lm	3000K/4000K	<b>61,60 €</b>
LxBxH 300x300x25mm, Einbautiefe (HE) 82mm				
<b>523 4373</b>	14...22W	1550...2550lm	3000K/4000K	<b>82,30 €</b>



**Deckenanbaupanel**  
**OFFICUM OUT Power-Switch**

220-240V/AC Aluminiumgehäuse, weiß matt, Höhe 43mm, Strahlungswinkel 90°, BEG förderfähig, Lichtfarbe und Leistung kann über Switch eingestellt werden, innovativer Mechanismus zur schnellen und sicheren Montage, Abdeckung aus vergilbungsfreiem PMMA mit feiner Mikroprismatik, L80B10 bei 50.000h, notstromtauglich, Flicker-Free, UGR<19.

**25/33W**  
3000K 2950/3894lm, 4000K 3075/4059lm  
**618 4172** L 625mm, B 625mm

**180,80 €**

**30/36W**  
3000K 3540/4248lm, 4000K 3690/4428lm  
**618 4171** L 1225mm, B 325mm

**230,80 €**

**38/56W**  
3000K 4484/6608lm, 4000K 4674/6888lm  
**618 4170** L 1525mm, B 325mm

**287,90 €**

**Deckenanbaupanel**  
**OFFICUM OUT DALI**

220-240V/AC Aluminiumgehäuse, weiß matt, Höhe 43mm, Strahlungswinkel 90°, BEG förderfähig, Lichtfarbe und Leistung kann über CCT Switch eingestellt werden, DALI2, DT6, Push-L, innovativer Mechanismus zur schnellen und sicheren Montage, Abdeckung aus vergilbungsfreiem PMMA mit feiner Mikroprismatik, L80B10 bei 50.000h, notstromtauglich, Flicker-Free, UGR<19.

**33W**  
3000K 3894lm, 4000K 4059lm  
**516 3780** L 625mm, B 625mm

**236,80 €**

**36W**  
3000K 4248lm, 4000K 4428lm  
**516 3778** L 1225mm, B 325mm

**286,70 €**

**54W**  
3000K 6264lm, 4000K 6642lm  
**516 3779** L 1525mm, B 325mm

**346,20 €**





**Arimo Fit G2**  
**LED Panel**

Quadratische LED-Einbauleuchte. Anschluss des Vorschaltgerätes an Leuchte mittels Steckverbindung (Plug and Play), Leuchtenkörper aus Aluminium-Strangpressprofil, für Arbeitsplätze mit Bildschirmgeräten, Blendungsbewertung nach UGR-Einstufung (EN 12464-1) ≤19, PMMA-Abdeckung.

31W, 4200lm, 4000K, Maße LxBxH 620x620x22mm, Deckenausschnitt LxBxT 600x600x100mm, Maße Betriebsgerät LxBxH 200x90x32mm, IK03.

schaltbar

<b>168 8822</b>	mikroprismatischer Abdeckung PW	<b>389,80 €</b>
<b>814 7359</b>	transluzenter Abdeckscheibe DW	<b>430,30 €</b>

digital dimmbar (DALI)

<b>168 8823</b>	mikroprismatischer Abdeckung PW	<b>442,60 €</b>
<b>814 7514</b>	transluzenter Abdeckscheibe DW	<b>483,00 €</b>



**Creavo**  
**LED Deckenanbauleuchte**

Das optische System mit einer präzise abgestimmten Kombination aus LED-Linsen und Abblend-Kuben bewirkt einen sehr hohen Sehkomfort bei sehr hoher lichttechnischer Performance, mit 25 Lichtelementen, quadratisch ausgeführt, Leuchtenkörper aus Stahlblech, weiß pulverbeschichtet, Abblendkuben silbergrau, elektronischem Betriebsgerät schaltbar, mit Linect® Leuchtenverbindungssystem, Blendungsbewertung nach UGR-Einstufung (EN 12464-1) ≤19, IK02, LxBxH 622x622x45mm.

<b>878 4757</b>	25W	4000lm	3000K	<b>490,40 €</b>
<b>878 4758</b>	25W	4200lm	4000K	<b>490,40 €</b>

digital dimmbar (DALI)

<b>769 8895</b>	25W	4000lm	3000K	<b>543,10 €</b>
<b>878 4760</b>	25W	4200lm	4000K	<b>543,10 €</b>



**Opendo**  
**LED Deckenanbauleuchte**

Raumseitig vollflächige, glatte, opale PMMA Abdeckung, innen liegende mikroprismatische Abdeckscheibe, symmetrisch breit strahlende Lichtstärkeverteilung. Leuchtenkörper aus Stahlblech, **silbergrau** pulverbeschichtet, mit elektronischem Betriebsgerät, schaltbar, Blendungsbewertung nach UGR-Einstufung (EN 12464-1) ≤19, IK02.

LxBxH 1127x160x48mm				
<b>987 4184</b>	28W	3600lm	4000K	<b>330,00 €</b>
<b>987 4185</b>	28W	3400lm	3000K	<b>330,00 €</b>

LxBxH 1408x160x48mm				
<b>987 4202</b>	32W	4200lm	4000K	<b>330,00 €</b>
<b>987 4203</b>	32W	4000lm	3000K	<b>330,00 €</b>
<b>987 4271</b>	37W	4700lm	4000K	<b>330,00 €</b>
<b>987 4272</b>	37W	4500lm	3000K	<b>330,00 €</b>

<b>Zubehör:</b>		
<b>595 0576</b>	Durchgangsverdrahtung	<b>9,50 €</b>
<b>144 8004</b>	Kopfstücke, 1 Paar, silbergrau	<b>8,30 €</b>
<b>595 0589</b>	Kupplung/Verbinder gerade	<b>8,70 €</b>



**Opendo**  
**LED Deckenanbauleuchte**

Raumseitig vollflächige, glatte, opale PMMA Abdeckung, innen liegende mikroprismatische Abdeckscheibe, symmetrisch breit strahlende Lichtstärkeverteilung. Leuchtenkörper aus Stahlblech, **weiß** pulverbeschichtet, mit elektronischem Betriebsgerät, schaltbar, Blendungsbewertung nach UGR-Einstufung (EN 12464-1) ≤19, IK02.

LxBxH 1127x160x48mm				
<b>987 4181</b>	28W	3600lm	4000K	<b>306,20 €</b>
<b>987 4182</b>	28W	3400lm	3000K	<b>306,20 €</b>

LxBxH 1408x160x48mm				
<b>987 4199</b>	32W	4200lm	4000K	<b>306,20 €</b>
<b>987 4200</b>	32W	4000lm	3000K	<b>306,20 €</b>
<b>987 4269</b>	37W	4700lm	4000K	<b>306,20 €</b>
<b>987 4270</b>	37W	4500lm	3000K	<b>306,20 €</b>

<b>Zubehör:</b>		
<b>595 0576</b>	Durchgangsverdrahtung	<b>9,50 €</b>
<b>144 7944</b>	Kopfstücke, 1 Paar, weiß	<b>4,80 €</b>
<b>595 0588</b>	Kupplung/Verbinder gerade	<b>5,10 €</b>







Urheber/Fotograf  
Tino Metten, Lichtwerk GmbH, Königsberg DE

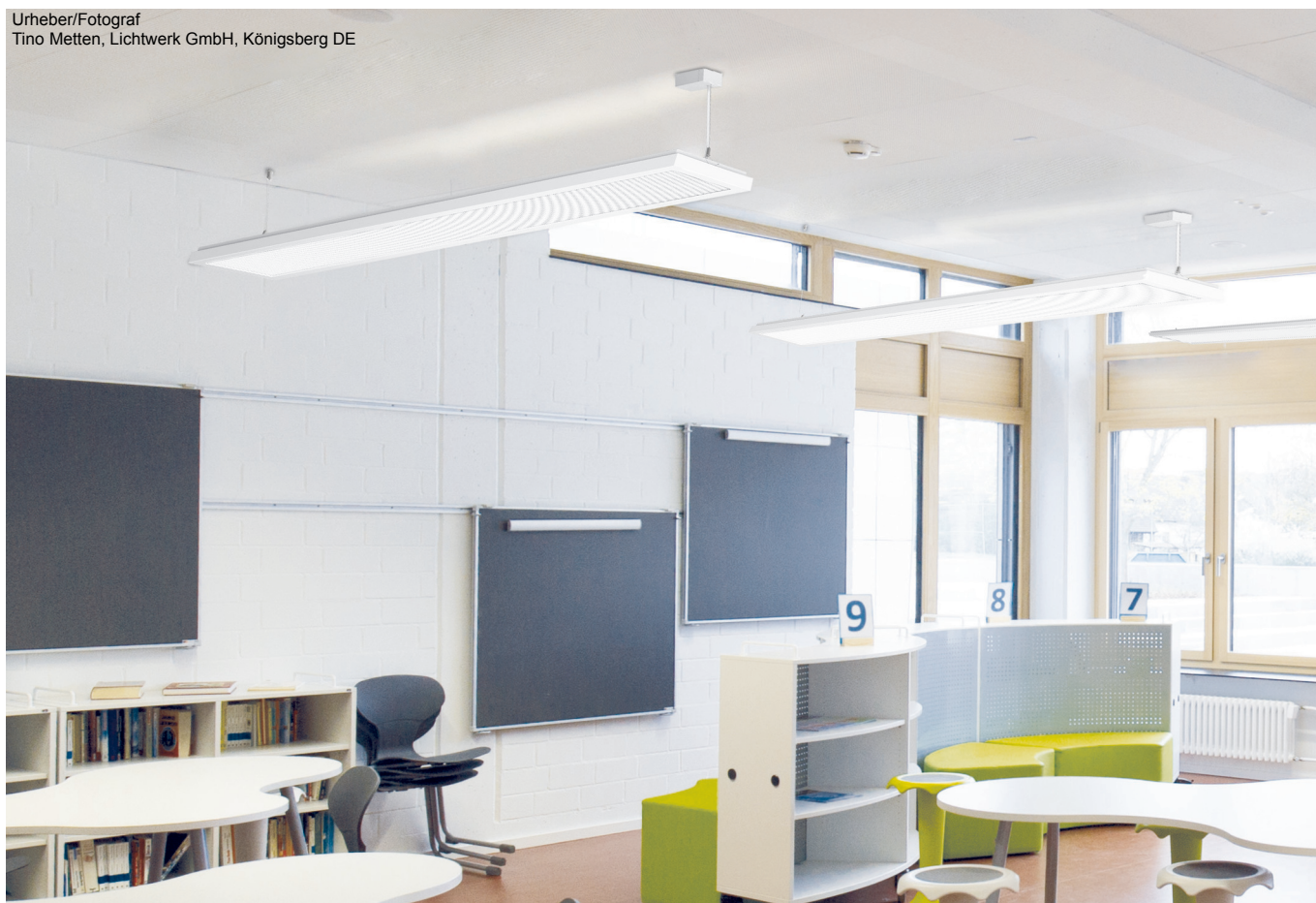

## alevo Anbauleuchte

Stahlblechgehäuse pulverlackiert, integriertes Quicklock Schnell-Montage-Bügelsystem mit Fanghaken und Sicherungsseil, Diffusor micro-prismatisch direkt strahlend, Tunable white *netlife*-Steuerung, -Sensor Human Centric Lighting mit ext. Steuerung.

Betriebsgerät ETM, LxBxH 1548x239x62mm

<b>940 0104</b>	19-34W	4200-2500lm	3000K	vw	<b>374,90 €</b>
<b>940 0105</b>	19-34W	4200-2500lm	3000K	sg	<b>405,00 €</b>
<b>940 0215</b>	19-34W	4500-2700lm	4000K	vw	<b>374,90 €</b>
<b>940 0216</b>	19-34W	4500-2700lm	4000K	sg	<b>405,00 €</b>

Betriebsgerät DALI, LxBxH 1548x239x62mm

<b>940 0108</b>	34W	4200lm	3000K	vw	<b>412,50 €</b>
<b>940 0109</b>	34W	4200lm	3000K	sg	<b>442,60 €</b>
<b>940 0219</b>	34W	4500lm	4000K	vw	<b>412,50 €</b>
<b>940 0220</b>	34W	4500lm	4000K	sg	<b>442,60 €</b>

Betriebsgerät ETM, LxBxH 1548x354x62mm

<b>940 0227</b>	28-51W	6500-3900lm	3000K	vw	<b>405,00 €</b>
<b>940 0228</b>	28-51W	6500-3900lm	3000K	sg	<b>435,10 €</b>
<b>940 0231</b>	28-51W	7000-4200lm	4000K	vw	<b>405,00 €</b>
<b>940 0232</b>	28-51W	7000-4200lm	4000K	sg	<b>435,10 €</b>

Betriebsgerät DALI, LxBxH 1548x354x62mm

<b>940 0229</b>	51W	6500lm	3000K	vw	<b>442,60 €</b>
<b>940 0230</b>	51W	6500lm	3000K	sg	<b>472,70 €</b>
<b>940 0233</b>	51W	7000lm	4000K	vw	<b>442,60 €</b>
<b>940 0234</b>	51W	7000lm	4000K	sg	<b>472,70 €</b>



Preise sind UVP der Hersteller in EUR inklusive MwSt.

## alevo Wandfluter

Stahlblechgehäuse, integriertes Quicklock Schnell-Montage-Bügelsystem mit Fanghaken und Sicherungsseil, Lichtverteilung direkt asymmetrisch strahlend mittels Fresnel-Linse aus PMMA, homogene Lichtverteilung in Ausstrahlungsrichtung.

Betriebsgerät ETM, LxBxH 1548x129x62mm

<b>940 0106</b>	23-42W	4500-2700lm	3000K	vw	<b>465,20 €</b>
<b>940 0107</b>	23-42W	4500-2700lm	3000K	sg	<b>495,30 €</b>
<b>940 0217</b>	23-42W	4700-2900lm	4000K	vw	<b>465,20 €</b>
<b>940 0218</b>	23-42W	4700-2900lm	4000K	sg	<b>495,30 €</b>

## alevo Zubehör

SRGVU Montage-Geräteträger

<b>940 1091</b>	LxBxH 1531x55x37mm	vw	<b>86,00 €</b>
-----------------	--------------------	----	----------------

Montagehilfe

<b>445 9841</b>	LxBxH 1342x58x12mm	<b>28,70 €</b>
-----------------	--------------------	----------------

verkehrsweiß = vw  
silbergrau = sg



**LUXOMATIC®  
LED-Leuchte AL8**

Flache LED Anbauleuchte zur Wand- und Deckenmontage, robustes Kunststoffgehäuse aus Polycarbonat weiß, breite Lichtverteilung, hoher Brandschutzwert, Lebensdauer > 50.000h.

- Lichtstrom 2000/2500/2400lm
- Lichtfarben zwischen 3000/4000/5700K über rückwärtigen Schalter wählbar
- Spannung: 200-240V AC~
- IP54
- dimmbar

Ø 300mm, Höhe 42mm  
**620 8898** 25W **110,80 €**

Flache LED Anbauleuchte zur Wand- und Deckenmontage, robustes Kunststoffgehäuse aus Polycarbonat weiß, breite Lichtverteilung, hoher Brandschutzwert, Lebensdauer > 50.000h, Nachlaufzeit 20 Sek. bis 10 Min.

- mit integr. (HF-)Radarsensor Reichweite max. Ø 2-12m
- Lichtstrom 2000/2500/2400lm
- Lichtfarben zwischen 3000/4000/5700K über rückwärtigen Schalter wählbar
- Spannung: 200-240V~
- IP20

Ø 300mm, Höhe 50mm  
**567 9869** 25W **157,60 €**



**RS PRO Serie**

**RS PRO basic EEK D**

LED-Sensor-Innenleuchte, 360° HF-Sensor, Ø 1-10m Reichweite, 1-100% Grundlicht, 0-100% Hauptlicht, Notlicht per Akku/Zentralbatteriesystemen, kabellose Vernetzung via Bluetooth Mesh, Einstellungen via App, IK07.

<b>RS PRO R20Q basic SC</b> ØxH 300x55mm					
575 4156	15,3W	1823lm	3000K	mit Sensor	<b>364,10 €</b>
575 4155	15,3W	1976lm	4000K	mit Sensor	<b>364,10 €</b>
<b>RS PRO R30Q basic SC</b> ØxH 350x55mm					
575 4160	23,3W	2813lm	3000K	mit Sensor	<b>440,30 €</b>
575 4159	23,4W	3019lm	4000K	mit Sensor	<b>440,30 €</b>
<b>RS PRO R30Q plus SC</b> ØxH 350x55mm					
575 4152	23,9W	2813lm	3000K	mit Sensor	<b>479,60 €</b>
575 4151	23,9W	2964lm	4000K	mit Sensor	<b>479,60 €</b>
<b>Optionales Notlichtmodul</b>					
LED-Notlicht (107lm) nach EN 60598-2-22 für 3h.					<b>105,90 €</b>
453 9215					

**RS PRO P1 EEK D**

LED-Sensor-Innenleuchte, 360° HF-Sensor, Ø 1-8m Reichweite, 10% Grundlicht, Softlichtstart, Vernetzung via Kabel, IP54, ØxH 280x110mm.

880 8075	8,2W	930lm	4000K	ohne Sensor	<b>86,90 €</b>
880 8074	8,2W	922lm	3000K	ohne Sensor	<b>86,90 €</b>
880 8077	9,4W	965lm	4000K	mit Sensor	<b>103,53 €</b>
880 8076	9,4W	942lm	3000K	mit Sensor	<b>103,53 €</b>

**RS PRO DL 150 SC EEK D**

LED-Sensor-Innenleuchte, 360° HF-Sensor, Ø 1-7m Reichweite, Farbtemperaturwechsel, 15-100% Grundlicht, Vernetzung via Bluetooth Mesh, IP54 raumseitig, Einbautiefe 73mm, EinbauØ 138mm, ØxH 174x73mm.

146 9426	10,8W	1109/1177/1137lm	3000/4000/5700K	<b>166,60 €</b>
----------	-------	------------------	-----------------	-----------------

**RS PRO DL 200 SC EEK D**

LED-Sensor-Innenleuchte, 360° HF-Sensor, Ø 1-7m Reichweite, Farbtemperaturwechsel, 15-100% Grundlicht, Vernetzung via Bluetooth Mesh, IP54 raumseitig, Einbautiefe 73mm, EinbauØ 189mm, ØxH 230x73mm.

146 9427	17,3W	1996/2170/2088lm	3000/4000/5700K	<b>190,40 €</b>
----------	-------	------------------	-----------------	-----------------





### Deckenanbauleuchte DROP DOWN

220-240V/AC Aluminiumgehäuse,  
H 80mm, Strahlungswinkel 110°.

Ø300mm, 3000/4000K, 1750/1875lm		
<b>516 3838</b>	25W, ws	<b>178,40 €</b>
<b>516 3830</b>	25W, ws DALI	<b>243,90 €</b>
<b>516 3839</b>	25W, sw	<b>178,40 €</b>
<b>516 3831</b>	25W, sw DALI	<b>243,90 €</b>

Ø400mm, 3000/4000K, 2448/2652lm		
<b>516 3840</b>	34W, ws	<b>220,10 €</b>
<b>516 3832</b>	34W, ws DALI	<b>285,50 €</b>
<b>516 3841</b>	34W, sw	<b>220,10 €</b>
<b>516 3833</b>	34W, sw DALI	<b>285,50 €</b>

Ø600mm, 3000/4000K, 4620/4800lm		
<b>516 3842</b>	60W, ws	<b>434,30 €</b>
<b>516 3834</b>	60W, ws DALI	<b>499,70 €</b>
<b>516 3843</b>	60W, sw	<b>434,30 €</b>
<b>516 3835</b>	60W, sw DALI	<b>499,70 €</b>

Ø800mm, 3000/4000K, 6800/7055lm		
<b>516 3844</b>	85W, ws	<b>559,20 €</b>
<b>516 3836</b>	85W, ws DALI	<b>624,70 €</b>
<b>516 3846</b>	85W, sw	<b>559,20 €</b>
<b>516 3837</b>	85W, sw DALI	<b>624,70 €</b>

### Deckenanbauleuchte DROP UP&DOWN

220-240V/AC Aluminiumgehäuse,  
H 90mm, Strahlungswinkel 120/90°.

Ø300mm, 3000/4000K, 1968/522lm		
<b>516 3873</b>	24/6W, ws	<b>237,90 €</b>
<b>516 3865</b>	24/6W, ws DALI	<b>303,40 €</b>
<b>516 3875</b>	24/6W, sw	<b>237,90 €</b>
<b>516 3866</b>	24/6W, sw DALI	<b>303,40 €</b>

Ø400mm, 3000/4000K, 2963/735lm		
<b>516 3877</b>	34/8W, ws	<b>279,60 €</b>
<b>516 3867</b>	34/8W, ws DALI	<b>345,00 €</b>
<b>516 3879</b>	34/8W, sw	<b>279,60 €</b>
<b>516 3868</b>	34/8W, sw DALI	<b>345,00 €</b>

Ø600mm, 3000/4000K, 5699/1007lm		
<b>516 3881</b>	60/10W, ws	<b>511,60 €</b>
<b>516 3869</b>	60/10W, ws DALI	<b>577,10 €</b>
<b>516 3883</b>	60/10W, sw	<b>511,60 €</b>
<b>516 3870</b>	60/10W, sw DALI	<b>577,10 €</b>

Ø800mm, 3000/4000K, 7878/956lm		
<b>516 3885</b>	85/10W, ws	<b>684,20 €</b>
<b>516 3871</b>	85/10W, ws DALI	<b>749,60 €</b>
<b>516 3887</b>	85/10W, sw	<b>684,20 €</b>
<b>516 3872</b>	85/10W, sw DALI	<b>749,60 €</b>



### Wand- und Deckenaufbauleuchte

#### MEDO

#### EEK A+++ A

Inkl. Treiber, Material Aluminium, Abstrahlwinkel 110°, CCT Switch  
2700K/3000K/4000K, CRI <90.

MEDO 30, 15W, 1250/1300lm, Ø 280mm, Höhe 95mm, UGR<25		
<b>985 9203</b>	schwarz	<b>315,40 €</b>
<b>985 9204</b>	weiß	<b>315,40 €</b>
<b>985 9205</b>	silbergrau	<b>315,40 €</b>

MEDO 40, 30W, 2800/2950lm, Ø 380mm, Höhe 95mm, UGR<25		
<b>985 9206</b>	schwarz	<b>349,90 €</b>
<b>985 9207</b>	weiß	<b>349,90 €</b>
<b>985 9208</b>	silbergrau	<b>349,90 €</b>

MEDO 60, 40W, 4720/5120lm, Ø 600mm, Höhe 95mm, UGR<22		
<b>985 9209</b>	schwarz	<b>665,20 €</b>
<b>985 9210</b>	weiß	<b>665,20 €</b>
<b>985 9211</b>	silbergrau	<b>665,20 €</b>

#### Abhäng-Set, 5-adrig.

<b>432 4583</b>	schwarz	1,5m	<b>53,30 €</b>
<b>432 4584</b>	weiß	1,5m	<b>53,30 €</b>
<b>432 4585</b>	silbergrau	1,5m	<b>53,30 €</b>
<b>543 9829</b>	schwarz	5m	<b>119,00 €</b>
<b>543 9827</b>	weiß	5m	<b>119,00 €</b>
<b>543 9828</b>	silbergrau	5m	<b>119,00 €</b>

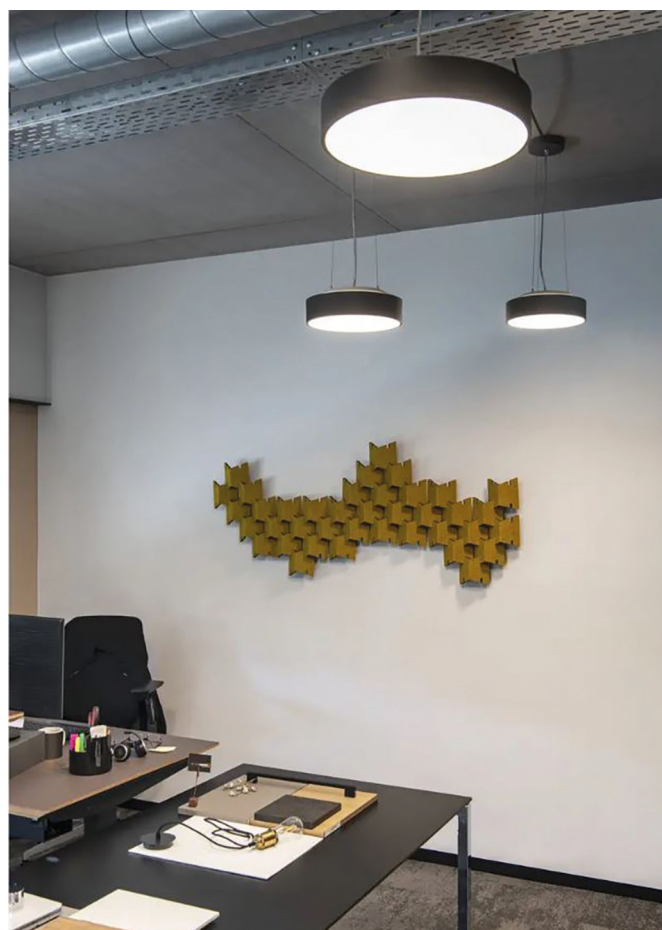



**DISC**

Deckenleuchte, Gehäuse aus Aluminium, Oberfläche des Gehäuses lackiert, extrem breitstrahlender Ausstrahlungswinkel, dimmbar über Phasenabschnitt, Höhe 55mm.

<b>Ø290mm, weiß</b>		<b>Ø290mm, schwarz</b>	
578 0262	1990lm 3000K	220,20 €	578 0118 1850lm 3000K 220,20 €
578 0263	2110lm 4000K	220,20 €	598 5132 1960lm 4000K 220,20 €
571 8966	TW 1890lm 2700-6500K	230,90 €	571 8967 TW 1890lm 2700-6500K 230,90 €

<b>285x285mm, weiß</b>		<b>285x285mm, schwarz</b>	
578 0210	2190lm 3000K	223,70 €	578 0239 2020lm 3000K 223,70 €
571 9072	TW 1890lm 2700-6500K	279,70 €	571 8962 TW 1740lm 2700-6500K 279,70 €

<b>Ø480mm, weiß</b>		<b>Ø480mm, schwarz</b>	
578 0199	3560lm 3000K	392,70 €	578 0206 3280lm 3000K 392,70 €
578 0200	3780lm 4000K	392,70 €	598 5133 3480lm 4000K 392,70 €
578 0204	TW 3770lm 2700-6500K	442,70 €	578 0208 TW 3470lm 2700-6500K 442,70 €

<b>Ø760mm, weiß, TW</b>		<b>Ø760mm, schwarz, TW</b>	
145 8804	7400lm 3000K	590,20 €	145 8802 7400lm 3000K 590,20 €

**Zubehör**

595 0687	Adapter für Pendelleuchte	L 5000mm	weiß	101,20 €
595 0688	Adapter für Pendelleuchte	L 5000mm	schwarz	101,20 €

# REGIOLUX



**LED Wand- und Anbauleuchte turas**

Mit sehr flachen, leicht abgerundeten Polycarbonat Gehäuse, Farbe ähnlich RAL 9003, Unterteil aus Stahlblech, Diffusor mit opaler matter Oberfläche aus PMMA, inkl. Diebstahlsicherung und Insektenschutzring, zeitsparende Installation mittels einfach zu bedienenden Montage-Klick-System, sichere Netzunterbrechung durch Plug and Play Steckkontakt, elektrischer Anschluss über 3-polige Anschlussklemme in Steckkontakt-Technik, schaltbar.

<b>LxB 400x400mm, Höhe 69mm</b>				
192 8593	23W	2600lm	3000K	188,40 €
192 8591	23W	2900lm	4000K	188,40 €
<b>Ø 380mm, Höhe 69mm</b>				
192 8583	23W	2700lm	3000K	176,50 €
192 8581	23W	2900lm	4000K	176,50 €
<b>Ø 500mm, Höhe 76mm</b>				
192 8571	34W	4000lm	3000K	218,80 €
192 8569	34W	4300lm	4000K	218,80 €



Objekt AWO, Heidingsfeld  
Urheber Robert Andres, Regiolux GmbH, Königsberg



**Decken- und Wandleuchten**

**HB 501 IP40**

3000K/4000K/5700K, weiß, Schnellmontageadapter Stahlblech pulverbeschichtet, mit Bajonettbefestigung, Gehäuse Kunststoff (PC), Diffusor Kunststoff (PC) opal, Gehäuse und Diffusor fest verbunden, Betriebsgerät integriert.

12W, ØxH 250x48mm	1100lm	101,50 €
580 4227		
17W, ØxH 300x48mm	1750lm	139,80 €
580 4228		
25W, ØxH 400x63mm	2400lm	229,40 €
580 4229		

**HB 505 IP20**

3000K/4000K, weiß, Schnellmontageadapter Stahlblech verzinkt, mit Befestigungsschrauben, Gehäuse Kunststoff (PC), Diffusor Kunststoff (PC) opal, Gehäuse und Diffusor fest verbunden, Betriebsgerät integriert.

15W, ØxH 220x53mm	1350lm	85,30 €
541 2196		
18W, ØxH 268x53mm	1600lm	108,90 €
541 2197		

Preise sind UVP der Hersteller in EUR inklusive MwSt.



### LED Anbauleuchten HULK

220-240V/AC Kunststoffgehäuse, Höhe 85mm, Strahlungswinkel >100°, IK10, Lichtfarbe 4000K oder 3000K und Leistung (Wattage) mit Schalter einstellbar, größer 100.000 Schaltzyklen.

9,5/13,7/18,5W, Ø 300mm  
**618 4179** weiß **74,90 €**  
**618 4177** silber **74,90 €**  
**618 4175** anthrazit **74,90 €**

### LED Anbauleuchten DECKO

200-240V/AC, Kunststoffgehäuse, Höhe 65mm, Strahlungswinkel 120°, IK08, Möglichkeit zum Durchverdrahten, L80B10 bei 50.000h, Lichtfarbe 5700K, 4000K oder 3000K und Leistung (Wattage) mit Schalter einstellbar.

15/18/25/30W, 350x350mm  
**516 3776** weiß matt **205,80 €**  
**516 3777** silber **229,60 €**

### LED Anbauleuchten DECKO

200-240V/AC, Kunststoffgehäuse, Höhe 65mm, Strahlungswinkel 120°, IK08, Möglichkeit zum Durchverdrahten, L80B10 bei 50.000h, Lichtfarbe 5700K, 4000K oder 3000K und Leistung (Wattage) mit Schalter einstellbar.

10/15/18/25W, Ø 275mm  
**564 8532** weiß matt **162,00 €**  
**564 8571** silber **184,70 €**

### LED Anbauleuchten SAURO

200-240V/AC, Kunststoffgehäuse, Höhe 71mm, Strahlungswinkel 120°, Phasen-/abschnitt dimmbar, UV-beständig, IK06, Lichtfarbe 5700K, 4000K oder 3000K mit Schalter einstellbar.

18W, Ø 300mm,  
 1512lm/1584lm/1440lm  
**188 4956** weiß **220,90 €**  
**564 8610** silber **220,90 €**

15-30W, Ø 350mm  
**564 8576** weiß matt **194,10 €**  
**564 8600** silber **214,20 €**

25W, Ø 400mm,  
 2150lm/2350lm/1950lm  
**188 4955** weiß **309,30 €**  
**564 8667** silber **309,30 €**





**LED Deckenleuchte**

**Valuna II**

230V, 3000/4000/5700K, IK08, Höhe 50mm, Kabelzuführung sowohl rückseitig als auch seitlich möglich.

**Rund**

<b>615 6653</b>	15W, 1500-1650lm	Ø 220mm	EEK C	<b>55,40 €</b>
<b>615 6654</b>	18W, 1980-2160lm	Ø 280mm	EEK E	<b>76,40 €</b>
<b>615 6656</b>	24W, 2760-3000lm	Ø 330mm	EEK E	<b>94,60 €</b>

**Quadratisch**

<b>615 6657</b>	15W, 1500-1650lm	220x220mm	EEK C	<b>55,40 €</b>
<b>615 6658</b>	18W, 1980-2160lm	280x280mm	EEK C	<b>76,40 €</b>
<b>615 6659</b>	24W, 2760-3000lm	330x330mm	EEK E	<b>94,60 €</b>



**LED Wand- und Deckenleuchte**

Gehäuse aus Metall, PMMA-Diffusor, Abstrahlwinkel 120°, 220-240V~, Ra>80. IP20 bei Wandinstallation und IP44 bei Deckeninstallation.

**Surface Circular 250, ØxH 250x91mm**

<b>641 2517</b>	13W	920lm	3000K		<b>40,30 €</b>
<b>641 2518</b>	13W	960lm	4000K		<b>40,30 €</b>
<b>897 6871</b>	13W	920lm	3000K	mit Sensor	<b>72,00 €</b>
<b>641 2519</b>	13W	960lm	4000K	mit Sensor	<b>72,00 €</b>

**Surface Circular 350, ØxH 350x115mm**

<b>641 2520</b>	18W	1440lm	3000K		<b>48,70 €</b>
<b>359 9431</b>	18W	1440lm	4000K		<b>48,70 €</b>
<b>641 2521</b>	18W	1440lm	3000K	mit Sensor	<b>80,30 €</b>
<b>641 2522</b>	18W	1440lm	4000K	mit Sensor	<b>80,30 €</b>

**Surface Circular 400, ØxH 400x120mm**

<b>641 2523</b>	24W	1920lm	3000K		<b>56,90 €</b>
<b>641 2524</b>	24W	1920lm	4000K		<b>56,90 €</b>
<b>641 2525</b>	24W	1920lm	3000K	mit Sensor	<b>87,30 €</b>
<b>641 2526</b>	24W	1920lm	4000K	mit Sensor	<b>87,30 €</b>

**Surface Circular 500 Powerselect, ØxH 500x105mm**

<b>619 0714</b>	19W/30W/42W	1500/2500/3500lm	3000K		<b>80,70 €</b>
<b>619 0715</b>	19W/30W/42W	1500/2500/3500lm	4000K		<b>80,70 €</b>
<b>619 0716</b>	19W/30W/42W	1500/2500/3500lm	3000K	mit Sensor	<b>106,70 €</b>
<b>619 0717</b>	19W/30W/42W	1500/2500/3500lm	4000K	mit Sensor	<b>106,70 €</b>

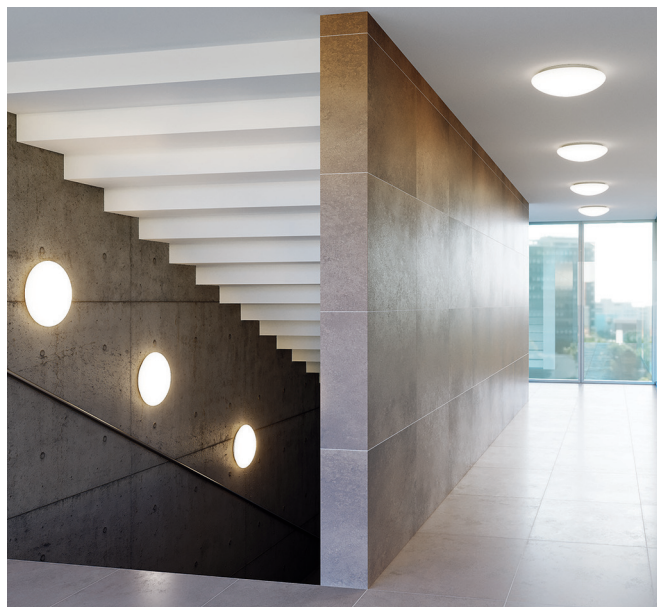

**Decken- und Wandleuchte**

**RENZO PLUS+**

Multifunktionale, modular aufgebaute Leuchten, AC/DC-geeignet. Color Select einstellbare Farbtemperatur, hohe Lichtqualität, flackerfrei, weiß.

<b>480 9770</b>	11W	1000lm	3000/4000K	<b>42,60 €</b>
<b>Multilumen 2stufig</b>	einstellbare Helligkeit. ØxH 330x110mm			
<b>480 9771</b>	10/15W	1400/1000lm	3000/4000K	<b>60,00 €</b>
<b>Multilumen 3stufig</b>	einstellbare Helligkeit. ØxH 390x115mm			
<b>480 9773</b>	10/15/22W	2000/1400/1000lm	3000/4000K	<b>73,40 €</b>

**inkl. HF-Sensor-Modul. ØxH 330x110mm**

<b>480 9776</b>	11/16W	1400/1000lm	3000/4000K	<b>93,40 €</b>
<b>inkl. HF-Sensor-Modul, Multilumen 3stufig. ØxH 390x115mm</b>				
<b>480 9777</b>	11/16/23W	2000/1400/1000lm	3000/4000K	<b>113,40 €</b>

**Module zur Auf- und Nachrüstung der Leuchten.**

<b>480 9766</b>	RENZO PLUS+ HF-Sensormodul	<b>40,00 €</b>
<b>480 9767</b>	RENZO PLUS+ Notstrom-Modul, Leuchtdauer bis zu 3h	<b>86,70 €</b>

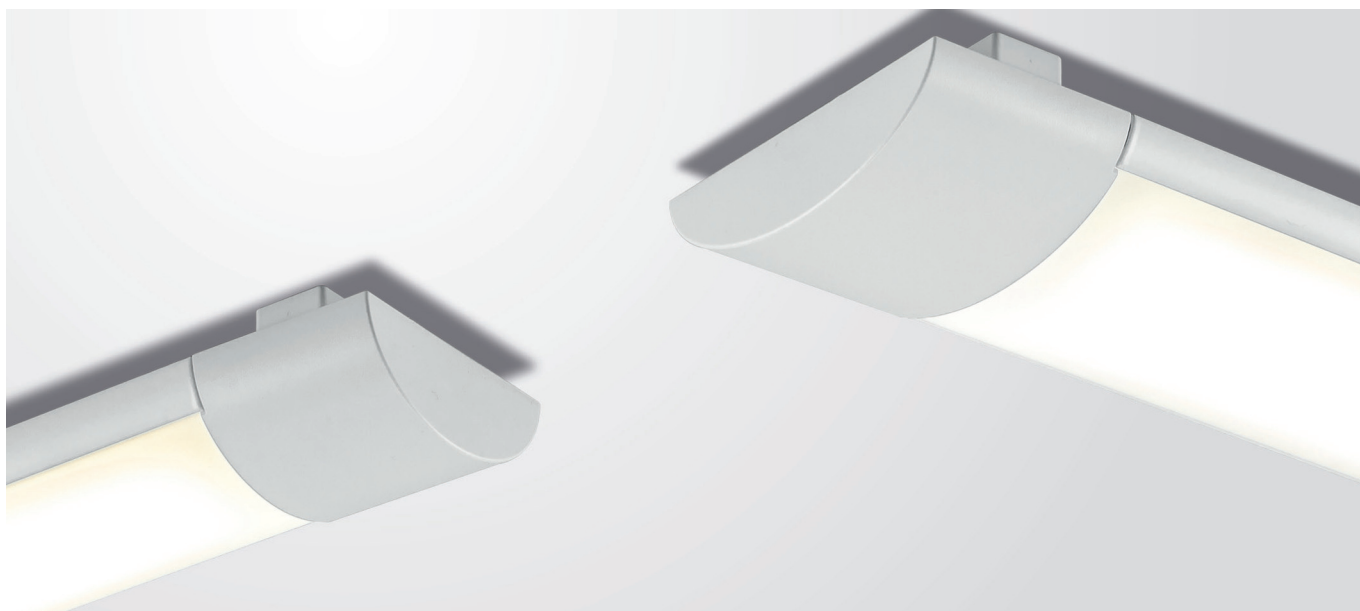
**LED Anbauleuchten****DARDO 80**

220-240V/AC, Material: Aluminium, inkl. Befestigungsmaterial und Montagefüße, Kabeleinführung von der Rückseite, Strahlungswinkel 110°, Höhe mit Füße 40mm, Höhe ohne Füße 30mm.

weiß, LxB 597x80mm	20W	2194lm	4000K	<b>81,60 €</b>			
<b>495 4827</b>	20W	2041lm	3000K	<b>81,60 €</b>			
weiß, LxB 897x80mm	28W	3242lm	4000K	<b>112,50 €</b>			
<b>495 4830</b>	28W	3055lm	3000K	<b>112,50 €</b>			
weiß, LxB 1197x80mm	35W	3841lm	4000K	<b>147,20 €</b>			
<b>495 4811</b>	35W	3599lm	3000K	<b>147,20 €</b>			
weiß, LxB 1500x80mm	35W	3976lm	4000K	<b>176,70 €</b>			
<b>122 7138</b>	35W	3722lm	3000K	<b>176,70 €</b>			

**LED Anbauleuchten****DARDO 120**

220-240V/AC, Material: Aluminium, inkl. Befestigungsmaterial und Montagefüße, Kabeleinführung von der Rückseite, Strahlungswinkel 110°, Höhe mit Füße 40mm, Höhe ohne Füße 30mm.

weiß, LxB 913x120mm	35W	4139lm	4000K	<b>176,70 €</b>			
<b>495 4831</b>	35W	3667lm	3000K	<b>176,70 €</b>			
weiß, LxB 1213x120mm	48W	5554lm	4000K	<b>220,90 €</b>			
<b>495 4812</b>	48W	5268lm	3000K	<b>220,90 €</b>			
weiß, LxB 1500x120mm	48W	5468lm	4000K	<b>235,60 €</b>			
<b>495 4813</b>	48W	5106lm	3000K	<b>235,60 €</b>			

Fotograf ALHO Holding GmbH,  
Morsbach DE

**REGIOLUX****LED Wannenleuchte KLKF****EEK A++**

Leuchtenkörper Stahlblech, verkehrsweiß, Lichtverteilung direkt/indirekt mittels Diffusor aus Acrylglas mit opaler Einfärbung, elektronischer Treiber, Schutzart IP50 bei Deckenmontage und Wandmontage, IP40 bei Tragschienen- und Pendelmontage, IK02.

20W, LxBxH 615x90x71mm					
<b>504 8248</b>	2461lm	4000K	<b>180,00 €</b>		
31W, LxBxH 1215x90x71mm					
<b>940 0009</b>	4100-2700lm Multilumen	4000K	<b>180,00 €</b>		
47W, LxBxH 1515x90x71mm					
<b>940 0011</b>	6100-4700lm Multilumen	4000K	<b>210,30 €</b>		



**LINEAR Compact High Output**

220-240V~, weiß, Kunststoff, Abstrahlwinkel 140°, ohne Schalter, BxH 24x36mm, Ra>80.

10W, L 573mm				
<b>621 1511</b>	1000lm	3000K		<b>41,10 €</b>
<b>621 1512</b>	1000lm	4000K		<b>41,10 €</b>

15W, L 873mm				
<b>621 1513</b>	1500lm	3000K		<b>41,70 €</b>
<b>621 1514</b>	1500lm	4000K		<b>41,70 €</b>

20W, L 1173mm				
<b>621 1507</b>	2000lm	3000K		<b>52,40 €</b>
<b>621 1508</b>	2000lm	4000K		<b>52,40 €</b>

25W, L 1473mm				
<b>621 1509</b>	2500lm	3000K		<b>60,80 €</b>
<b>621 1510</b>	2500lm	4000K		<b>60,80 €</b>



**LINEAR Compact Switch**

220-240V~, weiß, Kunststoff, Abstrahlwinkel 140°, mit Schalter, BxH 28x36mm, Ra>80.

4W, L 313mm				
<b>621 1517</b>	400lm	3000K		<b>21,40 €</b>
<b>621 1518</b>	450lm	4000K		<b>21,40 €</b>

8W, L 573mm				
<b>621 1519</b>	800lm	3000K		<b>24,80 €</b>
<b>621 1520</b>	800lm	4000K		<b>24,80 €</b>

12W, L 873mm				
<b>621 1521</b>	1200lm	3000K		<b>26,40 €</b>
<b>621 1522</b>	1200lm	4000K		<b>26,40 €</b>

14W, L 1173mm				
<b>621 1515</b>	1400lm	3000K		<b>32,10 €</b>
<b>621 1516</b>	1400lm	4000K		<b>32,10 €</b>



**LINEAR Compact Batten**

220-240V~, weiß, Kunststoff, Abstrahlwinkel 140°, rückseitige Verdrahtung, BxH 27x38mm, Ra>80.

10W, L 575mm				
<b>621 1527</b>	1000lm	3000K		<b>45,30 €</b>
<b>621 1528</b>	1000lm	4000K		<b>45,30 €</b>

20W, L 1175mm				
<b>621 1523</b>	2000lm	3000K		<b>52,40 €</b>
<b>621 1524</b>	2000lm	4000K		<b>52,40 €</b>

25W, L 1475mm				
<b>621 1525</b>	2500lm	3000K		<b>60,80 €</b>
<b>621 1526</b>	2500lm	4000K		<b>60,80 €</b>



**Batten 41-F**

LED-Lichtleiste mit Klemme für Festanschluss, silber, Gehäuse aus Aluminium, Abdeckung aus PC satiniert, Stirnwand aus PC, weiß, symmetrisch strahlend, Spannung 220-240V~, Breite 25mm, Höhe 44mm, IK07.

7W, 1000lm, L 620mm				
<b>523 5583</b>	3000...5000K			<b>81,60 €</b>

14W, 2000lm, L 1220mm				
<b>523 5586</b>	3000...5000K			<b>114,40 €</b>



**Batten 41-N**

LED-Lichtleiste mit Anschlussleitung, Euro-Flachstecker und Schalter, silber, Gehäuse aus Aluminium, Abdeckung aus PC satiniert, Stirnwand aus PC, weiß, symmetrisch strahlend, Spannung 220-240V~, Breite 25mm, Höhe 44mm, IK07.

7W, 1000lm, L 580mm				
<b>523 5584</b>	3000...5000K			<b>81,60 €</b>

14W, 2000lm, L 1180mm				
<b>523 5587</b>	3000...5000K			<b>114,40 €</b>



**Batten 41-E**

LED-Lichtleiste mit System-Steckverbinder für Bandanordnung, silber, Gehäuse aus Aluminium, Abdeckung aus PC satiniert, Stirnwand aus PC, weiß, symmetrisch strahlend, Spannung 220-240V~, Breite 25mm, Höhe 44mm, IK07.

14W, 2000lm, L 1180mm				
<b>523 5585</b>	3000...5000K			<b>114,40 €</b>







**Opendo**  
**LED Hängeleuchte**

Raumseitig vollflächige, glatte, opale PMMA Abdeckung, innen liegende mikroprismatische Abdeckscheibe, symmetrisch breit strahlende Lichtstärkeverteilung. Leuchtenkörper aus Stahlblech, **weiß** pulverbeschichtet, mit elektronischem Betriebsgerät, schaltbar, Blendungsbewertung nach UGR-Einstufung (EN 12464-1) ≤19, IK02.

Länge 1127mm, Breite 160mm, Höhe 48 mm				
<b>987 4217</b>	43W	5300lm	4000K	<b>356,50 €</b>
<b>987 4218</b>	43W	5000lm	3000K	<b>356,50 €</b>
Länge 1408mm, Breite 160mm, Höhe 48 mm				
<b>987 4233</b>	46W	5700lm	4000K	<b>356,50 €</b>
<b>987 4234</b>	46W	5400lm	3000K	<b>356,50 €</b>
<b>987 4289</b>	53W	6400lm	4000K	<b>356,50 €</b>
<b>987 4290</b>	53W	6100lm	3000K	<b>356,50 €</b>

**Zubehör:**

<b>457 8176</b>	runde Deckenanschlussdose, weiß	<b>21,80 €</b>
<b>843 2454</b>	eckige Deckenanschlussdose, weiß	<b>31,80 €</b>
<b>144 7944</b>	Kopfstücke, 1 Paar, weiß	<b>4,80 €</b>
<b>595 0576</b>	Durchgangsverdrahtung	<b>9,50 €</b>
<b>595 0588</b>	Kupplung/Verbinder gerade, weiß	<b>5,10 €</b>
<b>595 0583</b>	Zuleitung, transparent, 3x1,5mm <sup>2</sup> , bis 2000 mm	<b>36,20 €</b>
<b>595 0592</b>	Y-Seilabhängung	<b>20,30 €</b>

**Opendo**  
**LED Hängeleuchte**

Raumseitig vollflächige, glatte, opale PMMA Abdeckung, innen liegende mikroprismatische Abdeckscheibe, symmetrisch breit strahlende Lichtstärkeverteilung. Leuchtenkörper aus Stahlblech, **silbergrau** pulverbeschichtet, mit elektronischem Betriebsgerät, schaltbar, Blendungsbewertung nach UGR-Einstufung (EN 12464-1) ≤19, IK02.

Länge 1127mm, Breite 160mm, Höhe 48 mm				
<b>987 4219</b>	43W	5300lm	4000K	<b>380,30 €</b>
<b>987 4220</b>	43W	5000lm	3000K	<b>380,30 €</b>
Länge 1408mm, Breite 160mm, Höhe 48 mm				
<b>987 4235</b>	46W	5700lm	4000K	<b>380,30 €</b>
<b>987 4236</b>	46W	5400lm	3000K	<b>380,30 €</b>
<b>987 4291</b>	53W	6400lm	4000K	<b>380,30 €</b>
<b>987 4292</b>	53W	6100lm	3000K	<b>380,30 €</b>

**Zubehör:**

<b>457 8177</b>	runde Deckenanschlussdose, silber	<b>22,80 €</b>
<b>843 2455</b>	eckige Deckenanschlussdose, silbergrau	<b>33,60 €</b>
<b>144 8004</b>	Kopfstücke, 1 Paar, silbergrau	<b>8,30 €</b>
<b>595 0576</b>	Durchgangsverdrahtung	<b>9,50 €</b>
<b>595 0589</b>	Kupplung/Verbinder gerade, silber	<b>8,70 €</b>
<b>595 0583</b>	Zuleitung, transparent, 3x1,5mm <sup>2</sup> , bis 2000 mm	<b>36,20 €</b>
<b>595 0592</b>	Y-Seilabhängung	<b>20,30 €</b>



**Luceo Slim LED**  
**LED Hängeleuchte**

Leuchtenkörper aus Alu-Strangpressprofil. Kopfstücke aus Alu-Druckguss, Ra >80, UGR<16, mit elektronischem Betriebsgerät, digital dimmbar (DALI).

Länge 1190mm, Breite 240mm, Höhe 20mm					
<b>843 2475</b>	26W	3500lm	4000K	weiß	<b>440,40 €</b>
<b>843 2477</b>	26W	3500lm	4000K	silbergrau	<b>464,20 €</b>
Länge 1490mm, Breite 240mm, Höhe 20mm					
<b>843 2479</b>	41W	5400lm	4000K	weiß	<b>498,40 €</b>
<b>843 2481</b>	41W	5400lm	4000K	silbergrau	<b>522,20 €</b>

**Zubehör:**

<b>843 2454</b>	eckige Deckenanschlussdose	weiß	<b>31,80 €</b>
<b>843 2455</b>	eckige Deckenanschlussdose	silbergrau	<b>33,60 €</b>
<b>843 2484</b>	Anschlusskopfstück, 5adrig 2000mm	weiß	<b>66,50 €</b>
<b>843 2485</b>	Anschlusskopfstück, 5adrig 2000mm	silbergrau	<b>70,10 €</b>
<b>843 2486</b>	Kopfstück	weiß	<b>9,90 €</b>
<b>843 2487</b>	Kopfstück	silbergrau	<b>13,40 €</b>
<b>843 2490</b>	Kupplung/Verbinder gerade	weiß	<b>49,90 €</b>
<b>843 2491</b>	Kupplung/Verbinder gerade	silbergrau	<b>53,40 €</b>
<b>843 2493</b>	Y-Seilabhängung, bis zu 2000mm		<b>28,40 €</b>



### LED Pendelleuchte panella PHMPI

EEK A++

Aluminium-Rahmen, verkehrsweiß, Lichtverteilung direkt strahlend mittels Mikroprismenscheibe, für Bildschirmarbeitsplätze nach DIN-EN 12464-1, indirekte Lichtverteilung mit dezent strahlender diffuser Scheibe, externer LED-Treiber im Baldachin integriert, inkl. Abhängung, Spannung 230V~.

34W, Länge 1195mm, Breite 295mm, Höhe 13mm  
**504 8342**                      4260lm                      4000K

**314,60 €**



### Pendelleuchte a/evo

EEK A++

Stahlblechgehäuse pulverlackiert, homogene Lichtverteilung direkt/indirekt für eine normgerechte Bildschirmarbeitsplatztauglichkeit gemäß DIN-EN 12464-1, Entblendung durch Mikroprismenscheibe mit spezieller "Multilayer" Technik und optimierter Lichtlenkungsfolie, Länge 1548mm, Breite 239mm, Höhe 55mm.

<b>940 0264</b>	28-51W	6400-3800lm	3000K	ETM	vw	<b>585,60 €</b>
<b>940 0265</b>	28-51W	6400-3800lm	3000K	ETM	sg	<b>615,70 €</b>
<b>940 0268</b>	28-51W	6800-4100lm	4000K	ETM	vw	<b>585,60 €</b>
<b>940 0269</b>	28-51W	6800-4100lm	4000K	ETM	sg	<b>615,70 €</b>
<b>940 0266</b>	51W	6400lm	3000K	DALI	vw	<b>623,20 €</b>
<b>940 0267</b>	51W	6400lm	3000K	DALI	sg	<b>653,30 €</b>
<b>940 0270</b>	51W	6800lm	4000K	DALI	vw	<b>623,20 €</b>
<b>940 0271</b>	51W	6800lm	4000K	DALI	sg	<b>653,30 €</b>

verkehrsweiß = vw    silbergrau = sg



### Pendellichtband a/evo

EEK A++

Stahlblechgehäuse, inkl. Leuchtenverbinder aus Stahl, homogene Lichtverteilung direkt/indirekt für eine normgerechte Bildschirmarbeitsplatztauglichkeit gemäß DIN-EN 12464-1, Entblendung durch Mikroprismenscheibe mit spezieller "Multilayer" Technik und optimierter Lichtlenkungsfolie, Länge 1548mm, Breite 239mm, Höhe 55mm.

<b>940 0276</b>	28-51W	6400-3800lm	3000K	ETM	vw	<b>525,40 €</b>
<b>940 0277</b>	28-51W	6400-3800lm	3000K	ETM	sg	<b>555,50 €</b>
<b>940 0280</b>	28-51W	6800-4100lm	4000K	ETM	vw	<b>525,40 €</b>
<b>940 0281</b>	28-51W	6800-4100lm	4000K	ETM	sg	<b>555,50 €</b>
<b>940 0278</b>	51W	6400lm	3000K	DALI	vw	<b>563,00 €</b>
<b>940 0279</b>	51W	6400lm	3000K	DALI	sg	<b>593,10 €</b>
<b>940 0282</b>	51W	6800lm	4000K	DALI	vw	<b>563,00 €</b>
<b>940 0283</b>	51W	6800lm	4000K	DALI	sg	<b>593,10 €</b>

verkehrsweiß = vw    silbergrau = sg



**nobile****LED Pendelleuchte**

LED Pendelleuchte für Office-Anwendungen gemäß EN12464, inkl. Betriebsgerät DALI/push dim und 2m Y-Seilabhangung, Länge 1495mm, Breite 295mm, Höhe 20mm.

**R3ST upright UGR<19 DALI/push**

Lichtverteilung 50% nach oben und 50% nach unten, transparenter Lightguide aus PMMA (vergilbungsfrei).

<b>790 7072</b>	41W	6200lm	4000K	EEK D	<b>417,70 €</b>
<b>878 1422</b>	41W	6000lm	3000K	EEK E	<b>417,70 €</b>

**R3SP upright UGR<19 DALI/push**

Lichtverteilung 30% nach oben und 70% nach unten, Lichtleiter opal/prismatisch, Rahmen aus Aluminium weiß lackiert, Mikroprismenscheibe und Lightguide aus PMMA (vergilbungsfrei).

<b>790 7071</b>	41W	5400lm	4000K	EEK E	<b>391,50 €</b>
<b>878 1421</b>	41W	5200lm	3000K	EEK E	<b>391,50 €</b>

**SLV****LED Pendelleuchte  
WORKLIGHT DALI****EEK D**

Für Bildschirmarbeitsplätze, ausgestattet mit modernster Technik und hocheffizienten, leistungsstarken LEDs und natürlich UGR≤19, die Leuchte ist mittels DALI steuerbar, eingebauter Treiber sowie Zuleitung, Halbstreuwinkel 80/110°.

Länge 1200mm, Breite 260mm, Höhe 30mm

<b>147 9646</b>	57W	5000lm	4000K	schwarz	<b>721,10 €</b>
<b>147 9645</b>	57W	5000lm	4000K	weiß	<b>721,10 €</b>

**LTS**  
LOVE TO SHINE**CHOCM-P  
LED Pendelleuchte**

Dimmbare Pendelleuchte in schlankem rechteckigem Design für direkte Beleuchtung von Arbeitsplätzen, keine UV- und Wärmestrahlung, Gehäuse aus Aluminium, höhenverstellbare Drahtseilabhangung 2-fach (L 1500mm), Betriebsgerät (DALI, dimmbar) integriert, UGR≤19, 4000K, 67W, 7630lm.

Länge 1618mm, Breite 45mm, Höhe 60mm

<b>594 2206</b>	schwarz	<b>409,40 €</b>
<b>594 2205</b>	silber eloxiert	<b>409,40 €</b>
<b>594 2207</b>	weiß	<b>409,40 €</b>

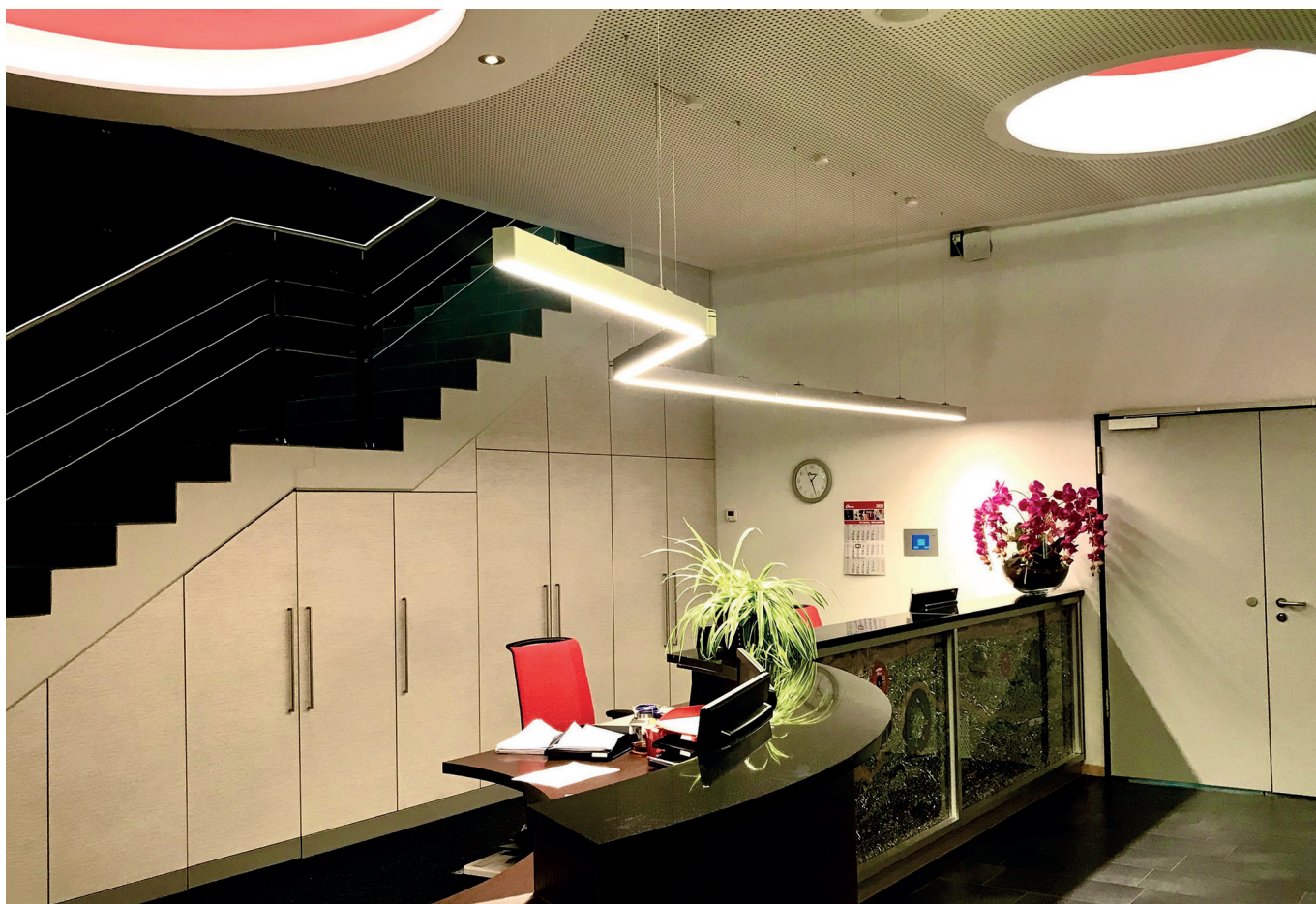

**LED Linienleuchte**

**CONFERENCE I**

UGR<16, mit Reflektor, inkl. Betriebsgerät, Material Aluminium eloxiert, Ausstrahlungswinkel 60°, Lichtstrom 3250lm / 3500lm / 3500lm, Farbtemperatur durch Schalter wählbar: 3000K / 4000K / 6000K, Ausgangsstrom 700mA, Spannung 230V, inkl. Seilabhängung ca. 1,5m.

**886 8990** 32W EEK D LxBxH 1131x50x75mm **159,40 €**

**CONFERENCE II**

UGR<16, mit Reflektor, Lichtverteilung 30% nach oben und 70% nach unten, inkl. Betriebsgerät, Material Aluminium eloxiert, Ausstrahlungswinkel 60°, Lichtstrom 4830lm / 5200lm / 5200lm, Farbtemperatur durch Schalter wählbar 3000K / 4000K / 6000K, Ausgangsstrom 1050mA, Spannung 230V, inkl. Seilabhängung ca. 1,5m.

**886 8991** 48W EEK E LxBxH 1131x50x75mm **182,30 €**

**CONFERENCE III**

UGR<22, inkl. Betriebsgerät, Material Aluminium eloxiert, PMMA Microprismenabdeckung, Ausstrahlungswinkel 90°, Lichtstrom 2680lm / 2880lm / 2880lm, Farbtemperatur durch Schalter wählbar 3000K / 4000K / 6000K, Ausgangsstrom 700mA, Spannung 230V, inkl. Seilabhängung ca. 1,5m.

**886 8988** 32W EEK E LxBxH 1131x50x75mm **137,80 €**

**CONFERENCE IV**

UGR<22, mit PMMA-Microprismenscheibe, Lichtverteilung 30% nach oben und 70% nach unten, inkl. Betriebsgerät, Material Aluminium eloxiert, Ausstrahlungswinkel 90°, Lichtstrom 4150lm / 4460lm / 4460lm, Farbtemperatur durch Schalter wählbar 3000K / 4000K / 6000K, Ausgangsstrom 1050mA, Spannung 230V, inkl. Seilabhängung ca. 1,5m.

**886 8989** 48W EEK C LxBxH 1131x50x75mm **159,90 €**

**LED Linienleuchte DALI**

**CONFERENCE V**

UGR<22, mit PMMA-Microprismenscheibe, Lichtverteilung 30% nach oben und 70% nach unten, inkl. Betriebsgerät, Material Aluminium eloxiert, Ausstrahlungswinkel 90°, Lichtstrom 4150lm / 4460lm / 4460lm, Farbtemperatur durch Schalter wählbar 3000K / 4000K / 6000K, Ausgangsstrom 1050mA, Spannung 230V, inkl. Seilabhängung ca. 1,5m.

**886 9625** 48W EEK C LxBxH 1131x50x75mm **232,40 €**

**CONFERENCE VI**

UGR<16, mit Reflektor, Lichtverteilung 30% nach oben und 70% nach unten, inkl. Betriebsgerät, Material Aluminium eloxiert, Ausstrahlungswinkel 60°, Lichtstrom 4830lm / 5200lm / 5200lm, Farbtemperatur durch Schalter wählbar 3000K / 4000K / 6000K, Ausgangsstrom 1050mA, Spannung 230V, inkl. Seilabhängung ca. 1,5m.

**886 9626** 48W EEK E LxBxH 1131x50x75mm **247,90 €**

**Zubehör für Serie CONFERENCE**

**Verbindungsstück** starr innenliegend  
**886 8992** **5,70 €**

**Verbindungsblock** flexibel  
**886 8993** **6,70 €**

**Anschlussstück Verbindungsblock**  
**886 8994** **2,00 €**

**Leergehäuse** 1131x50mm  
**878 8601** matt **53,00 €**  
**878 8602** chrom **92,10 €**





### LED Bürostehleuchte WORKLIGHT

EEK E

Für Bildschirmarbeitsplätze, ausgestattet mit modernster Technik und hocheffizienten, leistungsstarken LEDs,  $UGR \leq 19$ , Bestückung mit Bewegungssensor, Tageslichtsteuerung, dimmbar, eingebauter Treiber sowie Zuleitung inklusive Stecker, Halbstreuwinkel  $80/100^\circ$ , IK02.

**Kopf** Länge 692mm, Breite 310mm

**Fuß** Länge 460mm, Breite 300mm

**Gesamthöhe** 195mm

**147 9650** 79W 7600lm 4000K schwarz o. Abb. **961,50 €**

**147 9649** 79W 7600lm 4000K weiß **961,50 €**



### LED Bürotischleuchte WORKLIGHT

EEK E

Für Bildschirmarbeitsplätze, ausgestattet mit modernster Technik und hocheffizienten, leistungsstarken LEDs,  $UGR \leq 19$ , Bestückung mit Bewegungssensor, Tageslichtsteuerung, dimmbar, eingebauter Treiber sowie Zuleitung inklusive Stecker, Halbstreuwinkel  $80/100^\circ$ , IK02.

**Kopf** Länge 692mm, Breite 310mm

**Höhe** 120mm

**147 9648** 79W 7600lm 4000K schwarz **877,00 €**

**147 9647** 79W 7600lm 4000K weiß o. Abb. **877,00 €**

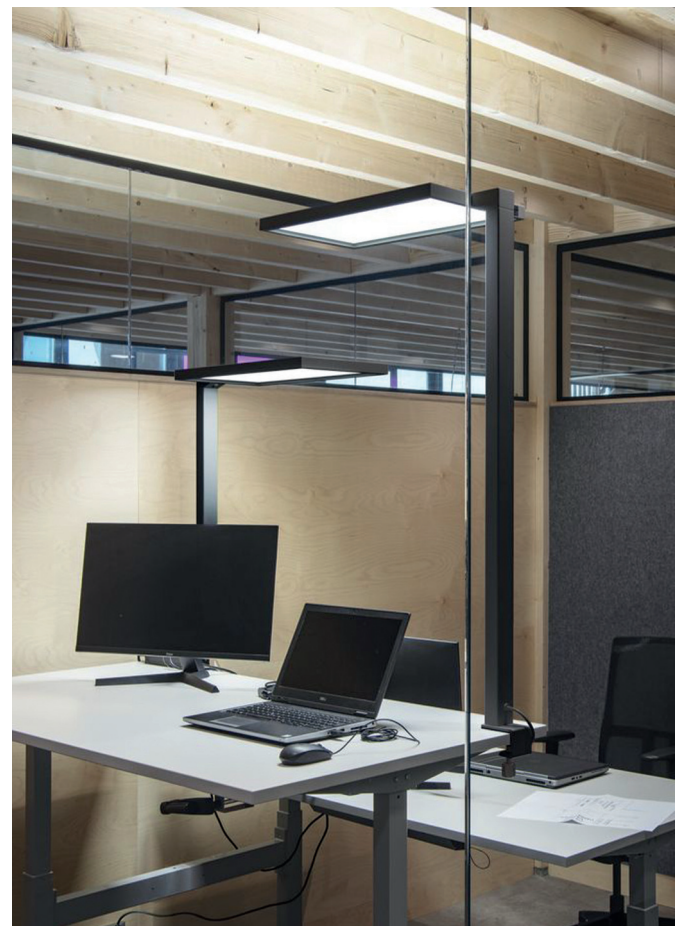



**LED-Stehleuchte  
MIKOL**

Mikroprismatische Abdeckung, mit Indirektanteil, Farbe silber, Bodenmontage, Material Aluminium / Stahl / Kunststoff, Spannung: 230V AC 50Hz, Anzahl der Leuchtmittel / Fassungen: 2Stk, Lichtfarbe weiß, nicht verstellbar, inkl. Betriebsgerät, inkl. Zuleitung 2500mm mit Schukowinkelstecker, Länge 610mm, Breite 280mm, Höhe 1986mm.

100W, 12000lm, 4000K  
**814 5417**

**1.974,20 €**



**LED-Stehleuchte  
BEVON**

Mikroprismatische Abdeckung, mit Indirektanteil, Farbe silber, Bodenmontage, Material Aluminium / Stahl / Kunststoff, Spannung 230V AC 50Hz, Anzahl der Leuchtmittel / Fassungen 2Stk, nicht verstellbar, inkl. Betriebsgerät, Präsenzmelder, inkl. Zuleitung 2500mm mit Schukowinkelstecker, Länge 1159mm, Breite 65mm, Höhe 1960mm.

60W, 7200lm, 4000K  
**814 5419**

**1.546,90 €**



**LED-Stehleuchte  
DEVAN**

Mikroprismatische Abdeckung, Farbe silber, inkl. Zuleitung FIXME 1500mm mit Schutzkontaktwinkelstecker, Bodenmontage, Material Aluminium / Stahl / Kunststoff, Spannung 230V AC 50Hz, Anzahl der Leuchtmittel / Fassungen 1Stk, Lichtfarbe weiß, nicht verstellbar, inkl. Betriebsgerät, Länge 750mm, Breite 350mm, Höhe 2000mm.

97W, 11500lm, 4000K  
**814 5418**

**1.903,90 €**



**LED-Stehleuchte  
PERIA**

Mikroprismatische Abdeckung, mit Indirektanteil, Farbe silber, inkl. Zuleitung 2500mm mit Schutzkontaktwinkelstecker, Bodenmontage, Material Aluminium / Stahl / Kunststoff, Spannung 230V AC 50Hz, Anzahl der Leuchtmittel / Fassungen 2Stk, Lichtfarbe: weiß, nicht verstellbar, inkl. Betriebsgerät, Länge 984mm, Breite 65mm, Höhe 1933mm.

50W, 4498lm, 4000K  
**814 5416**

**749,60 €**



**LED-Stehleuchte  
ADREA**

Mikroprismatische Abdeckung, mit Indirektanteil, Farbe silber, Bodenmontage, Material Aluminium / Stahl / Kunststoff, Spannung 230V AC 50Hz, Anzahl der Leuchtmittel / Fassungen 2Stk, nicht verstellbar, inkl. Betriebsgerät, inkl. Zuleitung 2500mm mit Schukowinkelstecker, Länge 610mm, Breite 280mm, Höhe 1950mm.

60W, 6000lm, 4000K  
**814 5420**

**987,60 €**





## LED Geräteträger SDGLK

EEK A++

56-31W, 8264-5022lm, 4000K, aus verzinktem, profiliertem Stahlblech, Oberfläche mit Polyesterharz beschichtet, verkehrsweiß, Lichtverteilung direkt/indirekt strahlend, geeister Diffusor aus PMMA mit innenliegenden Längsprismen, elektronischer Treiber multi.

LxBxH 1531x63x54mm

440 1133

261,00 €



## LED Geräteträger SDGOB

EEK A++

53-30W, 8188-4958lm, 4000K, aus verzinktem, profiliertem Stahlblech, Oberfläche mit Polyesterharz beschichtet, verkehrsweiß, Lichtverteilung direkt breitstrahlend mittels Individual. Lens.Optic aus PMMA, 3-reihige LED-Anordnung, elektronischer Treiber multi.

LxBxH 1531x55x37mm

440 1139

273,10 €

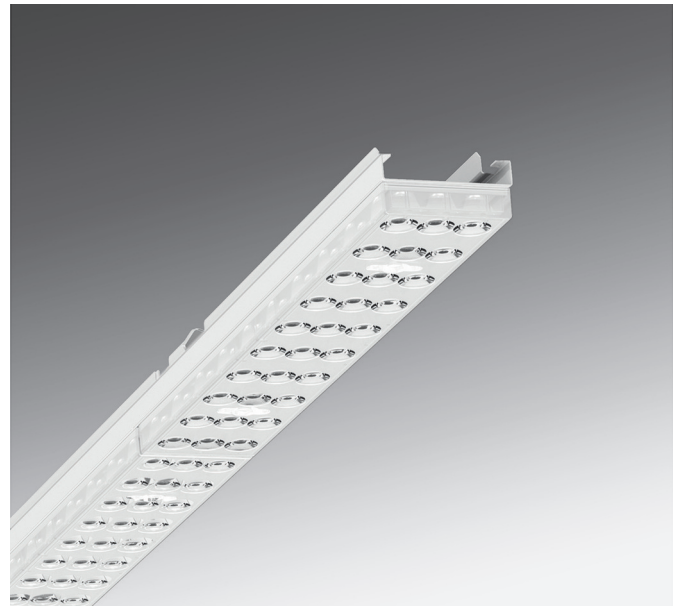

## Tragschiene SDT

Tragschiene aus profiliertem, verwindungssteifem Stahlblech, vorverzinkt, verkehrsweiß, Flachbandleitung werkseitig eingelegt und auf Schnellmontage-Buchsenteil verdrahtet, wahlweise bestückbar mit Geräteträgern LED, Anschluss- und Montagezubehör sowie Schienen-Endstücke und Verbinder separat bestellen.

<b>428 4773</b>	LxBxH 1535x63x46mm	<b>46,30 €</b>
<b>428 4608</b>	LxBxH 3070x63x46mm	<b>65,60 €</b>
<b>428 4612</b>	LxBxH 4605x63x46mm	<b>92,30 €</b>

Zubehör o. Abb.

<b>428 2031</b>	SDH	Kettenaufhänger für SDT	<b>4,40 €</b>
<b>428 2030</b>	SDD_ME	Befestigung SDT an Decke	<b>4,40 €</b>
<b>428 4616</b>	SDT_VW	Stirnseite für SDT, ATS	<b>3,70 €</b>
<b>428 6339</b>	SDTVL-ME	Verbinder für SDT	<b>6,80 €</b>
<b>428 4854</b>	SDTA	Buchse 7-polig 5/7x1,5-2,5mm <sup>2</sup>	<b>12,90 €</b>
<b>761 0000</b>	SDBK/1500IP20VW	Blindabdeckung	<b>6,80 €</b>



### LED Geräteträger

5-polig, Aluminiumprofil stranggepresst, weiß pulverbeschichtet, Linearoptiken mit breit strahlender Lichtverteilung aus klarem, UV-beständigen PMMA, bestückt mit Mid-Power-LEDs, über einen integrierten flexiblen Widerstand lassen sich unterschiedliche Lichtströme einstellen, mit Griffrihle, Farbwiedergabeindex Ra>=80, breitstrahlend.

4000K  
Länge 1500mm, Breite 67mm, Höhe 66mm

<b>191 9524</b>	1x LED-M	55W	8300lm	<b>280,60 €</b>
<b>168 9248</b>	1x LED-M	57W	8979lm	<b>279,70 €</b>
<b>191 9527</b>	2x LED-M	100W	15530lm	<b>370,00 €</b>

### LINIA Lichtband Tragschiene

Verwindungssteife, profilierte Tragschiene aus verzinktem Stahlblech, für Anbau- und Pendelmontage, flexibel abgreifbare Stromführung 5x2,5mm<sup>2</sup>, Ausbrechöffnungen auf der Oberseite jeweils an beiden Enden vorgestanzt, verwendbar für Lichtbänder in Schutzart IP20 und IP54.

Breite 64 mm, Höhe 50mm

<b>191 9548</b>	Länge 1500mm	<b>43,10 €</b>
<b>191 9549</b>	Länge 3000mm	<b>71,90 €</b>
<b>191 9550</b>	Länge 4500mm	<b>99,60 €</b>

### Zubehör für Lichtbandsystem

**Tragschieneverbinder** für 5-polige Stromführung IP20, IP54, 1 Stück.  
**452 7174** **13,70 €**

**Tragschieneverbinder**, Dichtung weiß, an den Verbindungsstellen für Tragschiene VLT dadurch IP54.  
**452 7142** **1,70 €**

**Aufhänger**, glanzverzinkt, mit Einstellmutter für VLT-Tragschiene, Kettenabhängung.  
**415 0239** **3,70 €**

**Aufhänger**, glanzverzinkt, für Deckenmontage der VLT-Tragschiene.  
**415 0236** **2,10 €**

**Enddeckel** für Tragschiene VLT aus Kunststoff, weiß.  
**415 0238** **1,40 €**

**Einspeiser**, 5-polig, geeignet für eindrängige Zuleitung, inkl. Abdeckkappe weiß.  
**452 7173** **6,30 €**





**LED-Hallenleuchte****TRIANO disc L 100 D****EEK C**

65W, Ø 312mm, H 146mm, breitstrahlend, mit 1-Punkt-Aufhängung, elektrischer Anschluss über Schnellsteckverbindung, Gehäuse Aluminium-Druckguss mit hocheffizientem Kühlrippensystem, pulverlackiert, einsetzbar von -25°C bis +50°C, Lebensdauer 100.000h, L80 bei 25°C Umgebungstemperatur, IK09.

**189 9777**                      10000lm                      5000K                      **375,90 €**

**TRIANO disc L 200 D****EEK C**

112W, Ø 362mm, H 146mm, breitstrahlend, mit 1-Punkt-Aufhängung, elektrischer Anschluss über Schnellsteckverbindung, Gehäuse Aluminium-Druckguss mit hocheffizientem Kühlrippensystem, pulverlackiert, einsetzbar von -25°C bis +45°C, Lebensdauer 100.000h, L80 bei 25°C Umgebungstemperatur, IK09.

**189 9822**                      18000lm                      5000K                      **474,90 €**

**TRIANO disc L 300 D****EEK C**

195W, Ø 392mm, H 146mm, breitstrahlend, mit 1-Punkt-Aufhängung, elektrischer Anschluss über Schnellsteckverbindung, Gehäuse Aluminium-Druckguss mit hocheffizientem Kühlrippensystem, pulverlackiert, einsetzbar von -25°C bis +45°C, Lebensdauer 100.000h, L80 bei 25°C Umgebungstemperatur, IK09.

**189 9828**                      30000lm                      5000K                      **592,40 €**

# siteco

**LED-Hallenleuchte****Highbay 42**

LED-Hallenleuchte, einfache und schnelle 1 Punkt Installation, ideal für die Sanierung, direkter Ersatz für herkömmliche 250W HQI 400W HQL Lampen, für Raumhöhen von 6 bis 15 m, Lebensdauer: 50.000h, IK08, 175W.

Solides Gehäuse aus Aluminium Druckguss, transparente Abdeckung aus PC.

Ø 305mm, Höhe 117mm, Multi Lumen Version mit DIP Schalter

**359 9058**                      28000lm                      4000K                      **245,40 €**

**359 9061**                      28000lm                      5700K                      **245,40 €**



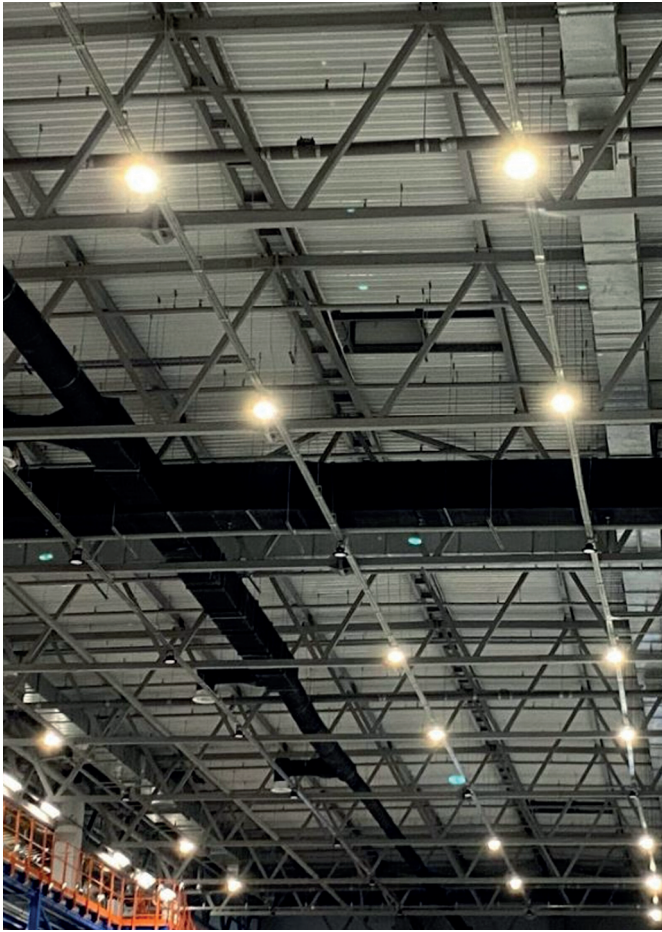

### Highbay Gen 4

LED-Hallenleuchte für Wand- und Deckenmontage, Gehäuse aus Aluminium mit 1,5m Anschlusskabel 3x1,5mm<sup>2</sup>, Linse aus Kunststoff (PC), Umgebungstemperaturbereich bei Betrieb: -30 bis +55°C, hohe Lichtausbeute bis zu 150lm/W, inklusive Montagering, einsetzbar von 6-14m Deckenhöhe, Farbe schwarz, Spannung 100-240V, Ra>80, Montagebügel, Reflektoren und Refraktoren sind als separates Zubehör sowie weitere Ausführungen in 6500K erhältlich.

Abstrahlwinkel 70°, Ø 280mm, Höhe 155mm				
<b>641 2579</b>	87W	13000lm	4000K	<b>307,70 €</b>
<b>641 2574</b>	87W	13000lm	6500K	<b>307,70 €</b>
Abstrahlwinkel 110°, Ø 280mm, Höhe 155mm				
<b>641 2585</b>	87W	13000lm	4000K	<b>307,70 €</b>
Abstrahlwinkel 70°, Ø 321mm, Höhe 152mm				
<b>641 2580</b>	147W	22000lm	4000K	<b>362,70 €</b>
Abstrahlwinkel 110°, Ø 321mm, Höhe 156mm				
<b>641 2576</b>	190W	27000lm	4000K	<b>483,50 €</b>



### Hallenstrahler

100-240V/AC Aluminiumgehäuse, schwarz, Höhe 97mm, Strahlungswinkel 120°, BEG förderfähig, Lichtfarbe und Leistung kann über Switch eingestellt werden, 500mm Anschlussleitung mit freien Aderenden, 6kV Überspannungsschutz.

**85/100/150/200W**  
 4000K (14875lm/17000lm/24750lm/32000lm),  
 5000K (14450lm/16500lm/24000lm/30000lm)

**618 4173**    Ø 300mm    **249,80 €**

#### Zubehör

<b>516 3894</b>	Dämmerungs- und Bewegungsmelder-Modul	<b>47,50 €</b>
<b>516 3895</b>	Handsender für HBM65BM	<b>83,20 €</b>
<b>516 3896</b>	0-10V zu DALI Konverter	<b>59,40 €</b>
<b>516 3898</b>	90° Reflektorschirm UGR<22	<b>59,40 €</b>
<b>516 3897</b>	90° Linse	<b>19,00 €</b>





### Granit G2 LED Hallenleuchte

Aluminiumgehäuse, kompakt, kreisrunde Leuchte kombiniert hohe Lichtausbeute mit einfacher Handhabung, Standardausführung mit Aufhängekette.

0-10V, Abstrahlwinkel 55°

13.000lm, 4000K		
<b>186 7546</b>	80W	<b>276,00 €</b>
19.500lm, 4000K		
<b>186 7547</b>	120W	<b>294,90 €</b>
26.400lm, 4000K		
<b>186 7548</b>	165W	<b>376,60 €</b>
31.000lm, 4000K		
<b>186 7555</b>	200W	<b>400,90 €</b>



### Granit G2 LED Hallenleuchte

Aluminiumgehäuse, kompakt, kreisrunde Leuchte kombiniert hohe Lichtausbeute mit einfacher Handhabung, Standardausführung mit Aufhängekette.

0-10V, Abstrahlwinkel 85°

13.000lm, 4000K		
<b>186 7549</b>	80W	<b>276,00 €</b>
13.000lm, 6500K		
<b>186 7552</b>	80W	<b>276,00 €</b>
19.500lm, 4000K		
<b>186 7550</b>	120W	<b>294,90 €</b>
19.500lm, 6500K		
<b>186 7553</b>	120W	<b>294,90 €</b>



### Granit G2 LED Hallenleuchte

Aluminiumgehäuse, kompakt, kreisrunde Leuchte kombiniert hohe Lichtausbeute mit einfacher Handhabung, Standardausführung mit Aufhängekette.

0-10V, Abstrahlwinkel 85°

26.400lm, 4000K		
<b>186 7551</b>	165W	<b>376,60 €</b>
26.400lm, 6500K		
<b>186 7554</b>	165W	<b>376,60 €</b>
32.000lm, 4000K		
<b>186 7556</b>	200W	<b>400,90 €</b>



### Granit G2 LED Hallenleuchte

Aluminiumgehäuse, kompakt, kreisrunde Leuchte kombiniert hohe Lichtausbeute mit einfacher Handhabung, Standardausführung mit Aufhängekette.

DALI, Abstrahlwinkel 85°

13.000lm, 4000K		
<b>186 7568</b>	80W	<b>317,70 €</b>
19.500lm, 4000K		
<b>186 7569</b>	120W	<b>336,60 €</b>
26.400lm, 4000K		
<b>186 7570</b>	165W	<b>421,20 €</b>



### Granit Reflektoren

Aluminium-Reflektor		
<b>186 7558</b>	für 13/19klm	<b>39,70 €</b>
<b>186 7562</b>	für 26/31klm	<b>52,10 €</b>
Aluminium-Reflektor schwarz		
<b>186 7559</b>	für 13/19klm	<b>45,00 €</b>
<b>186 7563</b>	für 26/31klm	<b>57,50 €</b>
Reflektor transparent		
<b>186 7560</b>	für 13/19klm	<b>70,10 €</b>
<b>186 7564</b>	für 26/31klm	<b>70,10 €</b>

### Zubehör

Anbaubügel	
<b>878 6817</b>	für 0-10V & DALI <b>46,70 €</b>
<b>878 6818</b>	für DALI <b>46,70 €</b>
Modul MW-Sensor	
<b>186 7561</b>	für 0-10V <b>46,20 €</b>
MW Sensor Fernbedienung	
<b>988 0266</b>	<b>55,40 €</b>

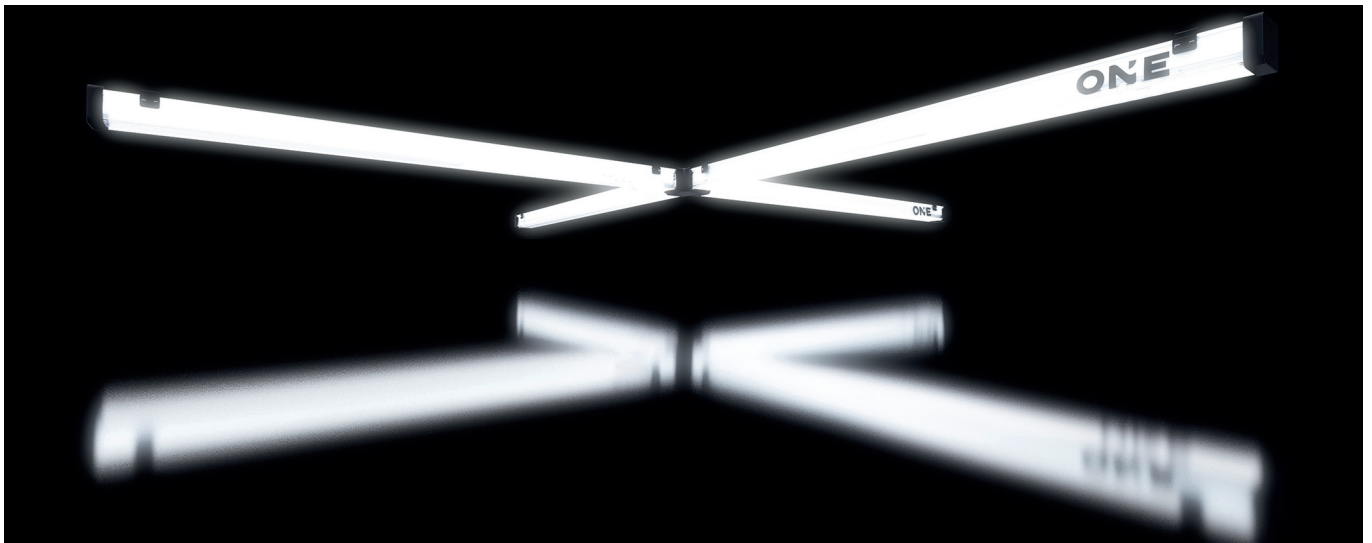

Auf welche Perspektive kommt es Dir an? Wie brauchst Du Licht im Raum? Mit ONE CONNECT entstehen aus Einzelleuchten Lichtsysteme. Formvielfalt bekommt eine neue Bedeutung. So individuell, wie Deine Anforderungen, so individuell ist ONE CONNECT. Wie brauchst Du ONE CONNECT im Raum? Aus Standard wird System. Aus ONE wird MANY.

Jede KATLA ONE verfügt über einen integrierten Dip-Switch Schalter, der Lichtstrom und Helligkeit in bis zu 4 Stufen reguliert.

Neu in 3 Leuchtenlängen

- Feuchtraum
- erhältlich: 1m, 1,5m und 2m
- besteht zu 99% aus recyceltem Altplastik
- IP65 in der Einzelleuchte

1x17/23/32W, 120°, 2400/3500/4700lm  
**762 0696** 59x58x1000mm **94,00 €**

1x17/23/32/38W, 120°, 2400/3500/4700/5700lm  
**618 5444** 59x58x1485mm **153,50 €**  
**618 5445** 59x58x1965mm **189,20 €**



ONE 2 CONNECT 180  
 Verbinder für lineare Installation  
**618 5448** **114,20 €**  
 ONE 2 CONNECT 90  
 Verbinder für Eckinstallationen  
**618 5449** **114,20 €**  
 ONE 4 CONNECT  
 Verbinder für bis zu vier Leuchten  
**618 5450** **129,70 €**  
 ONE 6 CONNECT  
 Verbinder für bis zu sechs Leuchten  
**618 5451** **236,80 €**



**LED-Rohrleuchte TUBIS BL**

4000K, weiß, uneingeschränkt freigegeben für Landwirtschaft und den geschützten Außenbereich, UV-beständig, breitstrahlend 120°, Ta: -20°C...+40°C.

1x20W, LxBxH 1330x81x80mm	<b>582 9367</b>	2800lm	<b>149,90 €</b>
1x24W, LxBxH 1629x81x80mm	<b>582 9368</b>	3800lm	<b>163,00 €</b>
1x36W, LxBxH 1330x81x80mm	<b>582 9369</b>	5400lm	<b>163,00 €</b>
1x42W, LxBxH 1629x81x80mm	<b>582 9370</b>	6500lm	<b>176,10 €</b>



**LED-Profilleuchte KATLA BL**

4000K, Gehäuse aus PC-opal, weiß, perfekt für den 1:1 Austausch mit Pracht-Slider Schnellanschluss, breitstrahlend 120°, IK08.

1x20W, LxBxH 1240x68x71mm	<b>582 9723</b>	2800lm	<b>73,80 €</b>
1x27W, LxBxH 1540x68x71mm	<b>582 9724</b>	3800lm	<b>84,50 €</b>
1x38W, LxBxH 1240x68x71mm	<b>582 9725</b>	5400lm	<b>94,00 €</b>
1x46W, LxBxH 1540x68x71mm	<b>582 9726</b>	6500lm	<b>107,10 €</b>



**LED-Feuchtraum-Wannenleuchte LUNA BL**

4000K, sehr stabil, weiß, Gehäuse und Wanne aus PC, perfekt für den 1:1 LL-Austausch, breitstrahlend 120°, IK08.

1x20W, LxBxH 600x90x80mm	<b>182 2604</b>	2500lm	<b>71,40 €</b>
1x20W, LxBxH 1200x90x80mm	<b>582 9719</b>	2800lm	<b>83,30 €</b>
1x27W, LxBxH 1500x90x80mm	<b>582 9720</b>	3800lm	<b>94,00 €</b>
1x39W, LxBxH 1200x90x80mm	<b>582 9721</b>	5400lm	<b>101,20 €</b>
1x47W, LxBxH 1500x90x80mm	<b>582 9722</b>	6500lm	<b>116,60 €</b>



**LED-Strahler COMO BL**

4000K, niedrigster UGR-Wert, inkl. 1m Anschlusskabel, 100° breit- oder 60° raumstrahlend, 100.000h (L80B10), D-Kennzeichen, IK08.

79W, Ø 320mm	<b>618 5452</b>	13800lm 100°	<b>379,60 €</b>
117W, Ø 380mm	<b>618 5453</b>	21000lm 60°	<b>474,80 €</b>
	<b>618 5454</b>	21000lm 100°	<b>474,80 €</b>
153W, Ø 380mm	<b>618 5455</b>	27000lm 60°	<b>593,80 €</b>
	<b>618 5456</b>	27000lm 100°	<b>593,80 €</b>





## Decken- und Wandleuchten Planox ECO

Seitenteile Kunststoff (PC) grau, schlagzäh, Diffusor aus vergilbungsfreiem Kunststoff (PC) opal, schlagzäh, Betriebsgerät gekapselt, integriert und fest verbunden mit Diffusor und Seitenteil, Leuchten mit begrenzter Oberflächentemperatur nach DIN EN 60598-2-24 zur Verwendung in einer Umgebung, in der eine Ablagerung von leitfähigem Staub auf der Leuchte erwartet werden kann, zugelassen für den Einsatz in der Lebensmittel- und Getränkeindustrie, Deckenmontagebügel aus Edelstahl und Triangel-Bügel für Pendelmontage im Lieferumfang enthalten.

**MultiLumen:** Einstellbarkeit des Leuchtenlichtstroms in 2 oder 3 Stufen.



**Planox ECO**

Leuchte mit integrierter Durchgangsverdrahtung für das Aneinanderreihen von weiteren Leuchten, Betriebsbereich -30°C bis +45°C, Breite 61mm, Höhe 50mm.

9/17W, 4000K, Länge 769mm		
<b>548 7153</b>	1100/2100lm	<b>114,50 €</b>
22/37W, 4000K, Länge 1369mm		
<b>548 9459</b>	3050/4950lm	<b>135,30 €</b>
33/54W, 4000K, Länge 1669mm		
<b>548 9460</b>	4700/6800lm	<b>169,20 €</b>
3 Stufen 32...62W, 4000K, Länge 1680mm		
<b>523 4376</b>	5000...9000lm	<b>181,10 €</b>



**Planox ECO mit Bewegungsmelder**

Leuchte mit integrierter 4-poliger Durchgangsverdrahtung für das Aneinanderreihen von weiteren Leuchten, mit integriertem Bewegungsmelder, Master-Slave-Schaltung möglich, Betriebsbereich -20°C bis +45°C, Breite 66mm, Höhe 71mm.

9/17W, 4000K, Länge 800mm		
<b>233 7040</b>	1100/2100lm	<b>152,80 €</b>
22/37W, 4000K, Länge 1400mm		
<b>233 7038</b>	3050/4950lm	<b>181,70 €</b>
33/54W, 4000K, Länge 1700mm		
<b>233 7039</b>	4700/6800lm	<b>199,80 €</b>



**Kunststoff-Ovalleuchte Standard**

Gehäuse Kunststoff grau, Diffusor gehärtetes Kristallglas mit Struktur, opal, Befestigung des Diffusors mittels seitlichen Klemmfedern, vollflächig homogene Ausleuchtung, schnelle Montage durch außenliegende Befestigungslaschen, austauschbare und herausnehmbare LED-Einheit, 3 Kabeleinführungen.

8,5W, 4000K, LxBxH 171x123x70mm		
<b>877 4405</b>	740lm	<b>39,20 €</b>





**Feuchtraumleuchten  
DAMP PROOF Gen2**

Hohe Lichtausbeute: bis zu 135 lm/W, Ausstrahlungswinkel 110°, flimmerarmes Licht ≤ 10%, gleichmäßige Lichtverteilung, bis zu 60% Energieersparnis, einfache Installation, werkzeugloser Anschluss, Anwendungsgebiete: Industrie- und Lagerareale, Parkplätze, Unterführungen, Garagen, Werkstätten, Fertigungsstraßen.

Lichtfarbe 840 kaltweiß, Gehäusematerial Polycarbonat, Gehäuse grau, Klammern aus Edelstahl und Sicherheitsschrauben, inkl. Abhängungs- und Diebstahlschutz-Kit, Eingangsspannung 220-240V, IK08.

Weitere Lichtfarben erhältlich.

Breite 82mm, Höhe 68mm  
4000K, Länge 1200mm

<b>341 2397</b>	18W	2400lm	<b>88,20 €</b>
<b>341 2400</b>	32W	4400lm	<b>110,20 €</b>

Breite 82mm, Höhe 68mm  
4000K, Länge 1500mm

<b>341 2402</b>	26W	3500lm	<b>104,70 €</b>
<b>341 2404</b>	46W	6400lm	<b>115,70 €</b>
<b>341 2405</b>	58W	8000lm	<b>159,80 €</b>
<b>341 2407</b>	81W	11000lm	<b>206,70 €</b>





### LED-Feuchtraumleuchte mit variabel einstellbarem Lichtstrom LUXANO 2 (HE VARIO)

#### EEK C

LED-Feuchtraum-Wannenleuchte, glasfaserverstärktes Polyestergehäuse, geschäumte Dichtung, PMMA-Abschlusswanne, satiniert zur Blendungsbegrenzung, hohe Farbwiedergabe  $R_a > 80$ , Reflektor lackiert, aushängbar, mit elektrischen Komponenten, DIP-Schalter zur werkzeuglosen Einstellung des Lichtstroms, Lebensdauer  $L_{90} > 50.000h$  bei  $25^\circ C$ ,  $L_{70} > 100.000h$  bei max. Umgebungstemperatur, LED Betriebsgerät, Breite 85mm, Höhe 88mm.

Länge 1185mm				
<b>146 1581</b>	20-34W	3240-5280lm	4000K	<b>124,70 €</b>
Länge 1477mm				
<b>146 1582</b>	25-43W	4050-6600lm	4000K	<b>142,20 €</b>

## SYLVANIA



### LED Feuchtraumleuchte

#### Resisto

#### EEK A++-A

LED-Wetterschutz-Leuchte 4000K, mit UV-stabilisiertem Flachdiffusor, 301-Edelstahl-Diffusor-Clips und Befestigungsklammern für die Anbaumontage. Gehäuse und Diffusor aus Polycarbonat, IK08.

Idealer Einsatzbereich der Resisto sind u. a. Parkhäuser, Werkstätten und Lagerhallen. Die Leuchte ist der perfekte Ersatz für bestehende T5- und T8-Leuchteninstallationen, da sie große Energieeinsparungsmöglichkeiten bietet.

LxBxH 1200x89x88mm				
<b>595 9415</b>	21W	2800lm	Non-dim	<b>91,10 €</b>
<b>595 9429</b>	21W	2800lm	DALI	<b>171,40 €</b>
<b>595 9416</b>	35W	4800lm	Non-dim	<b>110,40 €</b>
<b>595 9430</b>	35W	4800lm	DALI	<b>201,10 €</b>

LxBxH 1500x89x88mm				
<b>445 7747</b>	30W	4000lm	Non-dim	<b>109,00 €</b>
<b>595 9454</b>	30W	4000lm	DALI	<b>184,10 €</b>
<b>445 7748</b>	52W	7100lm	Non-dim	<b>141,20 €</b>
<b>595 9455</b>	52W	7100lm	DALI	<b>230,90 €</b>
<b>595 9440</b>	61W	8300lm	Non-dim	<b>144,60 €</b>
<b>595 9456</b>	61W	8300lm	DALI	<b>233,70 €</b>





© Foto: EVN-Lichttechnik GmbH



**Objekt:**  
Parkbeleuchtung  
Penzenhofen

**Produkte:**  
WLRV63101502





**GU10 Bodeneinbauleuchten  
TALPA**

max. 35W, 230 V/AC, Schutzglas klar und matt, Aluminiumgehäuse mit V2A Edelstahlblende, inkl. Kunststoff-Einbauhülse, Kabelverschraubung, Entlüftungsventil, Verstellmöglichkeit des Schwenkwinkels  $\pm 10^\circ$ , ohne Leuchtmittel, H 110mm.

Ø 120mm, Edelstahl  
**461 3023**      **103,10 €**

Ø 120mm, anthrazit  
**564 8395**      **103,10 €**

120x120mm, Edelstahl  
**494 2725**      **118,90 €**

120x120mm, anthrazit  
**564 8416**      **118,90 €**

**LED Bodeneinbauleuchten**

2W, Schutzglas geriffelt und satiniert, V4A Edelstahl-Gehäuse mit V4A Blende, inkl. Alu-Einbauhülse, Strahlungswinkel  $60^\circ$ , 1,0m Anschlussleitung mit freien Aderenden (H05RN-F3x0,75mm<sup>2</sup>), mit integriertem LED-Netzgerät (220-240 V/AC), H 73mm.

Ø 63mm, Edelstahl  
**494 4972** 82lm 3000K **190,30 €**

Ø 63mm, anthrazit  
**564 8573** 82lm 3000K **190,30 €**

63x63mm, Edelstahl  
**494 4978** 82lm 3000K **190,30 €**

63x63mm, anthrazit  
**564 8574** 82lm 3000K **190,30 €**

**LED Bodeneinbauleuchten**

2,5W, Schutzglas satiniert, Alu-Gehäuse mit V2A Edelstahlblende, inkl. Kunststoff-Einbauhülse, Strahlungswinkel  $120^\circ$ , 0,5m Anschlussleitung mit freien Aderenden (H05RNF3x0,75mm<sup>2</sup>), mit integriertem LED-Netzgerät (100-240 V/AC), H 70mm.

Ø 100mm, Edelstahl  
**495 4644** 90lm 3000K **133,90 €**

Ø 100mm, anthrazit  
**564 8438** 90lm 3000K **133,90 €**

100x100mm, Edelstahl  
**495 4782** 90lm 3000K **147,20 €**

100x100mm, anthrazit  
**564 8493** 90lm 3000K **147,20 €**

**LED Bodeneinbauleuchten**

6W, Schutzglas klar, Alu-Gehäuse mit V2A Edelstahlblende, inkl. Kunststoff-Einbauhülse, Strahlungswinkel  $60^\circ$ , 0,50m Anschlussleitung mit freien Aderenden (öflex classic 110 Black 3x0,75mm<sup>2</sup>), mit LED-Netzgerät (100-240 V/AC), H 94mm.

Ø 120mm, Edelstahl  
**461 4006** 420lm 3000K **190,30 €**

Ø 120mm, anthrazit,  
**564 8579** 420lm 3000K **190,30 €**

120x120mm, Edelstahl  
**122 6945** 420lm 3000K **206,10 €**

**LED Bodeneinbauleuchten  
PENTOLA**

7W, 220-240 V/AC, Aluminiumgehäuse mit V2A-Edelstahlblende, inkl. Kunststoff-Einbauhülse, Strahlungswinkel  $38^\circ$ , 0,5m Anschlussleitung mit freien Aderenden (öflex classic 110 Black 3x0,75mm<sup>2</sup>), schwenkbar  $\pm 20^\circ$  über Stellschraube, selbstentlüftendes Ventil, H 115mm.

Ø 135mm, Edelstahl  
**122 6949** 373lm 3000K **294,50 €**

Ø 135mm, anthrazit  
**564 8656** 373lm 3000K **294,50 €**

Ø 135mm, Edelstahl, dimmbar  
**564 8674** 508lm 3000K **323,90 €**

135x135mm, Edelstahl  
**188 4950** 373lm 3000K **323,90 €**

**LED Bodeneinbauleuchten  
PENTOLA**

110-240 V/AC, Aluminiumgehäuse mit V2A-Edelstahlblende, Strahlungswinkel  $38^\circ$ , inkl. Kunststoff-Einbauhülse, 0,5m Anschlussleitung mit freien Aderenden (öflex classic 110 Black 3x0,75mm<sup>2</sup>), schwenkbar  $\pm 20^\circ$  über Stellschraube, selbstentlüftendes Ventil, H 152mm.

15W, Ø 180mm, Edelstahl  
**188 4940** 1012lm 3000K **441,70 €**

15W, Ø 180mm, anthrazit  
**564 8712** 1012lm 3000K **441,70 €**

16W, Ø 180mm, Edelstahl,  
220-240 V/AC, dimmbar  
**564 8720** 1286lm 3000K **468,50 €**

15W, 180x180mm, Edelstahl  
**564 8716** 1012lm 3000K **468,50 €**





**Spießstrahler**

**453 8651**

**200,50 €**

1x GU10 PAR16 50 W, aus korrosionsbeständigem Aluminiumguss, Edelstahl und Borosilikatglas klar, mit Erdspeiß und 2,5m Anschlussleitung inkl. Stecker, schwenkbar, Ø 60mm, H 320mm, T 75mm.



**Steckdosenspieß**

**141 6172**

**271,10 €**

Mit 2 Schutzkontaktsteckdosen mit erhöhtem Berührungsschutz 16A / 250V, Aluminiumguss, anthrazit/silber, anschlussfertig mit Speiß, 2,5m Kabel und Stecker, H 300mm, B 80mm, T 40mm.



**Steckdosenspieß**

**451 8525**

**254,30 €**

Mit 4 Schutzkontaktsteckdosen mit erhöhtem Berührungsschutz 16A / 250V, aus korrosionsbeständigem Aluminiumguss, schwarz, mit Erdspeiß und 2,50m Anschlussleitung inkl. Stecker IPX4, H 485mm, B 80mm, T 120mm.



**Steckdosensäule**

**418 9469**

**304,60 €**

Mit 4 Schutzkontaktsteckdosen mit erhöhtem Berührungsschutz 16A / 250V, aus Aluminiumguss und Alu-Profil, mit Anschlussklemmen 4x4mm<sup>2</sup> für Netzanschluss, anschlussfertig mit Montageplatte 150x150mm zum Aufschrauben auf ein Fundament oder Erdeinbausockel (690010), schwarz, H 500mm, B 80mm, T 120mm.



**Steckdosensäule**

**122 7337**

**225,90 €**

Mit 2 Schutzkontaktsteckdosen mit erhöhtem Berührungsschutz 16A / 250V, Aluminiumguss, anthrazit/silber, mit Netzanschlussklemmen 3x2,5mm<sup>2</sup>, anschlussfertig mit Montageplatte, H 300mm, B 80mm, T 40mm.



**Steckdosensäule**

**880 1856**

**661,20 €**

Mit 2 abschließbaren Schutzkontaktsteckdosen, jeweils 2 Schlüssel aus Edelstahl, Säule aus Aluminiumguss, anthrazit/schwarz, mit Netzanschlussklemmen 3x2,5mm<sup>2</sup>, zur Montage auf ein Fundament oder Erdstück (690011), H 500mm, B 100mm, T 100mm.

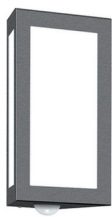

**Wandleuchten**

1xE27 60W, Opalglas, IP44,  
Höhe 28cm, Breite 16cm, Tiefe 9cm.

**ohne Bewegungsmelder**

455 1928	28	Edelstahl	136,90 €
456 6382	91	anthrazit o. Abb.	136,90 €

**mit Bewegungsmelder**

455 1929	28/BM	Edelstahl o. Abb.	195,20 €
456 6383	91/BM	anthrazit	195,20 €

**Wandleuchten**

2xE27 60W, Opalglas, IP44,  
Höhe 28cm, Breite 28cm, Tiefe 9,5cm.

**ohne Bewegungsmelder**

455 3314	42	Edelstahl	189,20 €
455 3970	62	anthrazit o. Abb.	189,20 €

**mit Bewegungsmelder**

455 3315	42/BM	Edelstahl o. Abb.	247,50 €
455 4709	62/BM	anthrazit	247,50 €

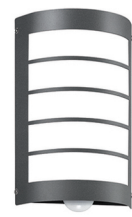
**Wandleuchten**

1xE27 75W, Opalglas, IP44,  
Höhe 28cm, Breite 18cm, Tiefe 8cm.

**ohne Bewegungsmelder**

455 1938	29/1	Edelstahl	123,80 €
490 8929	16/1	anthrazit o. Abb.	123,80 €

**mit Bewegungsmelder**

455 1941	29/1/BM	Edelstahl o. Abb.	182,10 €
490 8930	16/1/BM	anthrazit	182,10 €

**LED Wandleuchten**

1xLED 12W, 485lm, 3000K, Opalglas, IP44,  
Höhe 22cm, Breite 22cm, Tiefe 4,5cm.

**ohne Bewegungsmelder**

490 8927	116/LED	Edelstahl	159,50 €
490 8928	117/LED	anthrazit o. Abb.	159,50 €

**mit innenliegendem Bewegungsmelder**

571 6825	116/LED/BM	Edelstahl o. Abb.	217,80 €
571 6822	117/LED/BM	anthrazit	217,80 €

**LED Wandleuchten**

1xLED 12W, 491lm, 3000K, Opalglas, IP44,  
Höhe 28cm, Breite 14cm, Tiefe 4,5cm.

**ohne Bewegungsmelder**

571 6820	118/LED	Edelstahl	159,50 €
571 6824	119/LED	anthrazit o. Abb.	159,50 €

**mit innenliegendem Bewegungsmelder**

571 6821	118/LED/BM	Edelstahl o. Abb.	217,80 €
571 6823	119/LED/BM	anthrazit	217,80 €

**Wandleuchten**

1xE27 75W, Opalglas, IP44,  
Höhe 28cm, Breite 18cm, Tiefe 8cm.

**ohne Bewegungsmelder**

455 1940	29/3	Edelstahl	123,80 €
490 8935	16/3	anthrazit o. Abb.	123,80 €

**mit Bewegungsmelder**

455 1943	29/3/BM	Edelstahl o. Abb.	182,10 €
490 8936	16/3/BM	anthrazit	182,10 €

**LED Wandleuchten**

2xLED 6W, 891lm, 3000K, Lupenglas, IP65,  
Höhe 7,8cm, Breite 10,7cm, Tiefe 12,1cm.

571 6817	9029	anthrazit	123,80 €
----------	------	-----------	----------

**LED Wandleuchten**

1xLED 12W, 296lm, 3000K, Kristallglas, IP54,  
Höhe 13,2cm, Breite 12cm, Tiefe 12cm.

571 6838	9030	anthrazit	153,50 €
----------	------	-----------	----------

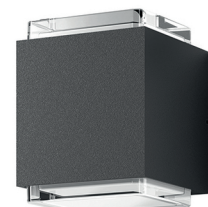
**LED Wandleuchten**

2xLED 12W, 397lm, 3000K, Kristallglas, IP54,  
Höhe 14,5cm, Breite 12cm, Tiefe 12cm.

571 6819	9031	anthrazit	177,30 €
----------	------	-----------	----------



**LED Deckenleuchte**

Das Produkt besteht aus Aluminium und ist in anthrazit pulverbeschichtet erhältlich in Kombination mit einem Lupenglas. Zur Decken- oder Wandmontage geeignet.

1xLED 6W, 540lm, 3000K, Ausstrahlwinkel 95°, Breite Ø 10,7cm, Höhe 3,6cm.

985 6797                      9038                                      117,80 €



**LED Up & Down Wandleuchte**

Das Produkt besteht aus Aluminium und ist in anthrazit pulverbeschichtet erhältlich in Kombination mit Echtglas.

1xLED 15W, 1140lm, 3000K, Ausstrahlwinkel 100°, Länge 25cm, Breite 6cm, Höhe 6cm.

985 6798                      9044                                      129,70 €

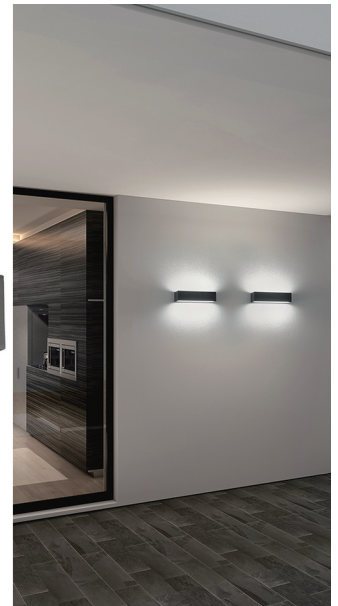
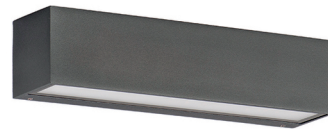

**Wand- und Stehleuchten**

1xE27 100W, Opalglas, gleichmäßiger Lichtaustritt nach allen Seiten.

**Wandleuchte**

Ausleger 14cm, Ø 11cm, Höhe 30cm

**ohne Bewegungsmelder**

336 7417	43	Edelstahl	153,50 €
455 3971	63	anthrazit	153,50 €

**mit Bewegungsmelder**

336 7418	43/BM	Edelstahl	211,80 €
455 3972	63/BM	anthrazit	211,80 €

**Stehleuchte**

Höhe 60cm, Ø 11cm

455 3322	45	Edelstahl	180,90 €
455 3975	65	anthrazit	180,90 €

Höhe 90cm, Ø 11cm

455 3320	44	Edelstahl	230,90 €
455 3973	64	anthrazit	230,90 €

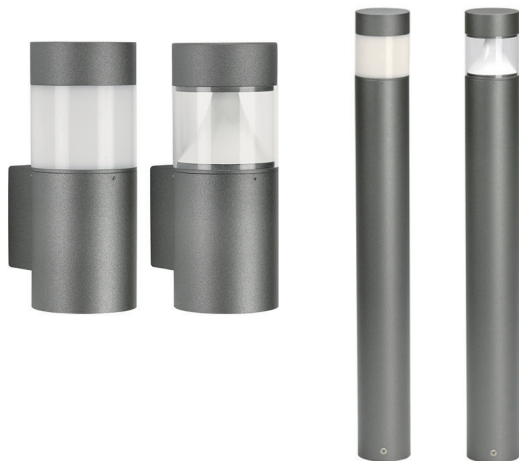

### Poller- und Wandleuchten

#### Aluminium-Wandleuchte

1x LED 9W, mit auswechselbaren LED Komponenten und integriertem Überspannungsschutz, Lichtfarbe warmweiß, 3000K, dimmbar, Aluminiumguss, mit Montageplatte, 1000lm, anthrazit, Ø 100mm, H 260mm, Ausleger 145mm. Passender Eckbock (Nr. 1002) separat erhältlich.

<b>508 5100</b>	opal	<b>472,10 €</b>
<b>508 5101</b>	klar	<b>510,60 €</b>

#### Aluminium-Pollerleuchte

1x LED 9W, mit auswechselbaren LED Komponenten und integriertem Überspannungsschutz, Lichtfarbe warmweiß, 3000K, dimmbar, Aluminiumguss, mit Montageplatte, 1000lm, anthrazit, Ø 100mm, H 900mm. Passendes Erdstück (Nr. 690010) separat erhältlich.

<b>122 7329</b>	opal	<b>506,70 €</b>
<b>508 5107</b>	klar	<b>551,00 €</b>



### Poller- und Wandleuchten

#### Aluminium-Wandleuchte

1 x LED 5W, Aluminiumguss mit opalen Acrylglas, 480lm, 3000K, integriertem Konverter und Montageplatte, inkl. Leuchtmittel, anthrazit, BxTxH: 140x100x155mm.

<b>122 7382</b>	<b>333,90 €</b>
-----------------	-----------------

#### Aluminium-Pollerleuchte

1 x LED 10W, Aluminiumguss mit opalen Acrylglas, 900lm, 3000K, integriertem Konverter und Montageplatte, inkl. Leuchtmittel, anthrazit, BxTxH: 100x160x700mm.

<b>880 1852</b>	<b>459,80 €</b>
-----------------	-----------------

#### Aluminium-Pollerleuchte

1 x LED 10W, Aluminiumguss mit opalen Acrylglas, 770lm, 3000K, integriertem Konverter und Montageplatte, inkl. Leuchtmittel, anthrazit, BxTxH: 140x100x900mm.

<b>122 7308</b>	<b>521,90 €</b>
-----------------	-----------------

#### Aluminium-Pollerleuchte

1 x LED 10W, Aluminiumguss mit opalen Acrylglas, 770lm, 3000K integriertem Konverter und Montageplatte, inkl. Leuchtmittel, anthrazit, BxTxH: 140x100x900mm.

<b>122 7317</b>	<b>514,40 €</b>
-----------------	-----------------





Bild: iStock-155350714



**LED-Pollerleuchte**

**ALVA**

LED-Pollerleuchte aus hochwertigem Aluminium-Druckguss pulverbeschichtet graphitgrau, schmutzabweisend durch Pulverbeschichtung mit Lotuseffekt, Diffusor transparent, Lichtaustritt 360°.

**530lm, 3100K, Ø 100mm, H 700mm, LED EEI F**

**434 9974** 7W, Betriebsgerät ON/OFF, IK09 **308,20 €**

**500lm, 3000K, Ø 100mm, H 700mm, LED EEI F**

**895 5506** 7W, EVG (DALI) integriert, IK09 **382,00 €**

**895 5511** 7W, EVG DALI-Bewegungsmelder integriert, Orientierungslicht, Dämmerungsschalter, Einstellmöglichkeiten über Infrarot-Fernbedienung (Zubehör), Parallelschaltung (Master/Master), IK09 **514,10 €**

**1270lm, 3100K, Ø 170mm, H 940mm, LED EEI E**

**336 7430** 16W, Betriebsgerät ON/OFF, IK10 **654,50 €**

**336 7432** 17W, EVG (DALI) integriert, IK10 **687,80 €**

**336 7431** 17W, EVG DALI-Bewegungsmelder integriert, Orientierungslicht, Dämmerungsschalter, Einstellmöglichkeiten über Infrarot-Fernbedienung (Zubehör), Parallelschaltung (Master/Master), IK09 **798,50 €**



**Strahler mit Bewegungsmelder**

**AOL WL 100**

**LED EEI E**

LED-Wandleuchte aus Aluminium-Druckguss und Kunststoff, mit Bewegungsmelder, Erfassungsbereich 140°, Reichweite bis zu 10m bei einer Montagehöhe von 1,8m, Nachlaufzeit ca. 5 Sek. bis 10 Min., Lichtwert ca. 5-1000 Lux, Spannung 230V, LxBxH 143x104x205mm.

**10W, weiß**

**430 3949** 850lm 3000K **189,20 €**  
**430 1334** 900lm 5000K **189,20 €**

**10W, schwarz**

**430 3950** 850lm 3000K **189,20 €**  
**430 1333** 900lm 5000K **189,20 €**



**Strahler mit Bewegungsmelder**

**AOL WL 200**

**LED EEI E**

LED-Wandleuchte aus Aluminium-Druckguss und Kunststoff, mit Bewegungsmelder, Erfassungsbereich 140°, Reichweite bis zu 10m bei einer Montagehöhe von 1,8m, Nachlaufzeit ca. 5 Sek. bis 10 Min., Lichtwert ca. 5-1000 Lux, Spannung 230V, LxBxH 143x184x205mm.

**17W, weiß**

**430 9204** 1600lm 3000K **268,90 €**  
**430 1353** 1650lm 5000K **268,90 €**

**17W, schwarz**

**430 9205** 1600lm 3000K **268,90 €**  
**430 1352** 1650lm 5000K **268,90 €**



**Wandleuchten mit Bewegungsmelder**

**AL MONZA WL**

Wandleuchten, E27, Haube aus Blasenglas, variabler Erfassungsbereich von 130°, Ausstrahlungswinkel 290°, Reichweite bis zu 12m bei einer Montagehöhe von 1,8m, Nachlaufzeit ca. 5 Sek. bis 12 Min., Lichtwert ca. 5-1000 Lux, LxBxT 275x185x250mm.

**411 1715** weiß **108,30 €**  
**411 1714** schwarz **108,30 €**

Auch ohne Bewegungsmelder lieferbar.



Auch ohne Bewegungsmelder lieferbar.





### LED Gartenspot

#### KANO

15W, 200-240V/AC, Aluminiumgehäuse, Schutzglas klar, 100° schwenkbar, Strahlungswinkel 41°, 1800mm Anschlussleitung, Hochvolt LED-Chip, Kunststoff-Erdspieß, 3000K, Gehäusefarbe anthrazit.

Ø 75mm, T 118mm, H 227mm  
461 4008

934lm

274,40 €



### LED Gartenspot

#### MERLO

220-240V/AC, Aluminiumgehäuse, 45° schwenkbar, Strahlungswinkel 40°, drehbar 90°, Schutzglas klar, Kunststoff-Erdspieß 170mm, 1500mm Anschlussleitung, 3000K, Gehäusefarbe anthrazit.

5W, ØxBxHxT 50x65x95x92mm  
461 4140

350lm

96,40 €

10W, ØxBxHxT 62x76x115x115  
461 4141

700lm

140,50 €



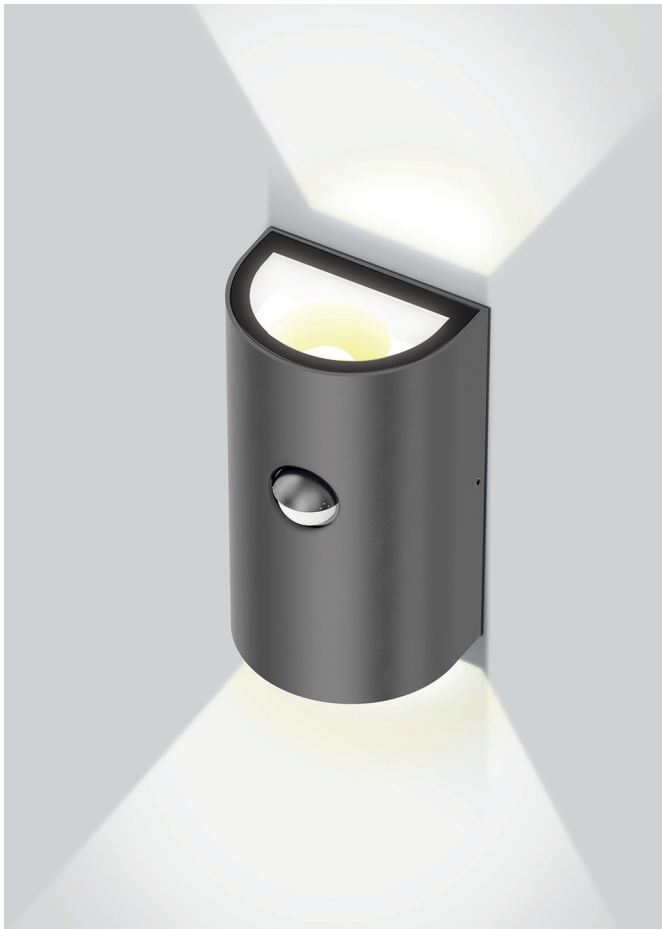

**LED Wandanbauleuchten  
FLAMUS**

220-240V/AC, Aluminiumgehäuse, anthrazit, 2-flammig, Schutzglas klar, Strahlungswinkel 100°, IK06, L70B10 bei 50.000h, halbrund, 2x 5W, 3000K, 2x 450lm, L 165mm, B 95mm, T 67mm.

<b>564 8533</b>	<b>162,00 €</b>
Dämmerungs- und Bewegungssensor	
<b>564 8591</b>	<b>206,10 €</b>

Abdeckplatte mit Abstrahlwinkel	
<b>564 8260</b>	45° <b>9,50 €</b>
<b>564 8262</b>	60° <b>9,50 €</b>
<b>564 8264</b>	90° <b>9,50 €</b>
<b>564 8258</b>	20°/45°/20° <b>9,50 €</b>

**LED Wandanbauleuchten  
FLAMUS**

220-240V/AC, Aluminiumgehäuse, anthrazit, 2-flammig, Schutzglas klar, Strahlungswinkel 100°, IK06, L70B10 bei 50.000h, rechteckig, 2x 5W, 3000K, 2x 450lm, L 165mm, B 95mm, T 67mm.

<b>564 8534</b>	<b>162,00 €</b>
Dämmerungs- und Bewegungssensor	
<b>564 8592</b>	<b>206,10 €</b>

Abdeckplatte mit Abstrahlwinkel	
<b>564 8261</b>	45° <b>9,50 €</b>
<b>564 8263</b>	60° <b>9,50 €</b>
<b>564 8265</b>	90° <b>9,50 €</b>
<b>564 8259</b>	20°/45°/20° <b>9,50 €</b>



**LED Wandinbauleuchten  
DIREXUS**

200-240V/AC, Aluminiumgehäuse, anthrazit, Abdeckung Glas matt/satiniert, IK08, inkl. Einbautopf, mit Möglichkeit zur Durchverdrahtung, 3000K, ET 75mm, H 50mm.

<b>5W, Strahlungswinkel 60°</b>	
Ø136mm, LA 128mm	
<b>564 8412</b>	150lm <b>118,90 €</b>

quadratisch 136mm, LA 128x128mm	
<b>564 8426</b>	150lm <b>127,20 €</b>

<b>10W, Strahlungswinkel 70°</b>	
rechteckig 136x271mm, LA 128x265mm	
<b>564 8550</b>	350lm <b>167,30 €</b>

**LED Wandanbauleuchten  
DIREXUS**

200-240V/AC, Aluminiumgehäuse, anthrazit, Abdeckung Glas matt/satiniert, IK08, mit Möglichkeit zur Durchverdrahtung, 3000K, T 40mm.

<b>5W, 150lm, Strahlungswinkel 60°</b>	
<b>564 8392</b>	Ø115mm <b>107,00 €</b>
<b>564 8410</b>	115x115mm <b>121,90 €</b>

<b>8W, 300lm, Strahlungswinkel 70°</b>	
<b>564 8472</b>	Ø180mm <b>139,20 €</b>
<b>564 8506</b>	180x180mm <b>147,20 €</b>

<b>10W, 350lm, Strahlungswinkel 70°</b>	
<b>564 8549</b>	115x250mm <b>162,00 €</b>





**Frame Round  
EEK A**

LED-Außenleuchte mit flacher, UV-beständiger und schlagfester Abdeckung, dimmbar mit Phasenabschnitt, Ø 270mm, Tiefe 77mm, Stoßfestigkeit IK10.

**7W, 670lm, 3000K**

567 4206	weiß	208,30 €
567 4209	schwarz	208,30 €
567 4212	graphit	208,30 €

**10 Jahre Korrosionsschutzgarantie**

**Frame Square  
EEK A**

LED-Außenleuchte mit flacher, UV-beständiger und schlagfester Abdeckung, dimmbar mit Phasenabschnitt, Länge 240mm, Breite 240mm, Tiefe 77mm, Stoßfestigkeit IK10.

**7W, 500lm, 3000K**

567 4141	weiß	208,30 €
567 4172	schwarz	208,30 €
567 4175	graphit	208,30 €

**10 Jahre Korrosionsschutzgarantie**

**Frame Mini  
EEK A**

LED-Außenleuchte mit flacher, UV-beständiger und schlagfester Abdeckung, dimmbar mit Phasenabschnitt, Höhe 240mm, Breite 150mm, Tiefe 77mm, Stoßfestigkeit IK10.

**6W, 550lm, 3000K**

567 4015	weiß	158,30 €
567 4016	schwarz	158,30 €
567 4017	graphit	158,30 €

**10 Jahre Korrosionsschutzgarantie**

**Frame  
EEK A**

LED-Außenleuchte mit flacher, UV-beständiger und schlagfester Abdeckung, dimmbar mit Phasenabschnitt, Höhe 320mm, Breite 180mm, Tiefe 77mm, Stoßfestigkeit IK10.

**8W, 670lm, 3000K**

567 4018	weiß	208,30 €
567 4021	schwarz	208,30 €
567 4024	graphit	208,30 €

**10 Jahre Korrosionsschutzgarantie**

**Frame Round Wall  
EEK A**

LED-Außenleuchte mit flacher, UV-beständiger und schlagfester Abdeckung, dimmbar mit Phasenabschnitt, Ø 270mm, Tiefe 77mm, Stoßfestigkeit IK10.

**7W, 390lm, 3000K**

185 3698	weiß	229,70 €
185 3697	schwarz	229,70 €
185 3696	graphit	229,70 €

**10 Jahre Korrosionsschutzgarantie**

**Frame Square Wall  
EEK A**

LED-Außenleuchte mit flacher, UV-beständiger und schlagfester Abdeckung, dimmbar mit Phasenabschnitt, Länge 240mm, Breite 240mm, Tiefe 77mm, Stoßfestigkeit IK10.

**6W, 300lm, 3000K**

185 3694	weiß	229,70 €
185 3693	schwarz	229,70 €
185 3692	graphit	229,70 €

**10 Jahre Korrosionsschutzgarantie**



**Uniled IsoSafe Airtight IP65  
Deckeneinbau-Downlight**

**EEK A++**

Einbautiefe von nur 35mm, DA 76-83mm, LED integriert, dimmbar Phasenabschnitt, Abstrahlwinkel 42°, CRI>95, 2 SDCM, Gehäuse Aluminium, Montage direkt an der Isolierung möglich.

5 Jahre System- und 10 Jahre Korrosionsschutzgarantie (ausgenommen geb. Stahl).

weißmatt

<b>185 3516</b>	7W	610lm	2700K	<b>101,20 €</b>
<b>185 3524</b>	7W	630lm	3000K	<b>101,20 €</b>
<b>185 3535</b>	7W	700lm	4000K	<b>101,20 €</b>

gebürstet Stahl nicht für den Außenbereich

<b>185 3517</b>	7W	610lm	2700K	<b>101,20 €</b>
<b>185 3525</b>	7W	630lm	3000K	<b>101,20 €</b>
<b>185 3536</b>	7W	700lm	4000K	<b>101,20 €</b>

schwarz

<b>185 3518</b>	7W	610lm	2700K	<b>101,20 €</b>
<b>185 3526</b>	7W	630lm	3000K	<b>101,20 €</b>
<b>185 3537</b>	7W	700lm	4000K	<b>101,20 €</b>

graphit

<b>185 3519</b>	7W	610lm	2700K	<b>101,20 €</b>
<b>185 3527</b>	7W	630lm	3000K	<b>101,20 €</b>
<b>185 3538</b>	7W	700lm	4000K	<b>101,20 €</b>

**ARTES**

**EEK A++**

8W, Wandmontage, druckgeglichenes Aluminium mit pulverbeschichteter Oberfläche, Installation mit Montagerückplatte, inkl. Steckklemmen und zwei Kabeleingängen, Lichtwinkel/-verteilung individuell stufenweise hoch und/oder runter verstellbar, LED integriert, dimmbar Phasenabschnitt, Ra>80, 3 SDCM.

5 Jahre System- und 10 Jahre Korrosionsschutzgarantie.

weiß

<b>571 9047</b>	480lm	2700K	<b>138,00 €</b>
<b>571 9048</b>	480lm	3000K	<b>138,00 €</b>
<b>571 9049</b>	500lm	4000K	<b>138,00 €</b>

schwarz

<b>571 9053</b>	340lm	2700K	<b>138,00 €</b>
<b>571 9054</b>	340lm	3000K	<b>138,00 €</b>
<b>571 9055</b>	360lm	4000K	<b>138,00 €</b>

graphit

<b>571 9050</b>	340lm	2700K	<b>138,00 €</b>
<b>571 9073</b>	340lm	3000K	<b>138,00 €</b>
<b>571 9052</b>	360lm	4000K	<b>138,00 €</b>

**ARTES MIDI**

**EEK A++**

32W, Wandmontage, druckgeglichenes Aluminium mit pulverbeschichteter Oberfläche, Installation mit Montagerückplatte, inkl. Steckklemmen und zwei Kabeleingängen, Lichtwinkel/-verteilung individuell stufenweise hoch und/oder runter verstellbar, LED integriert, dimmbar Phasenabschnitt, Ra>80, 3 SDCM, L70/B10 100.000h.

5 Jahre System- und 10 Jahre Korrosionsschutzgarantie.

weiß

<b>897 0583</b>	1560lm	2700K	<b>242,80 €</b>
<b>897 0584</b>	1640lm	3000K	<b>242,80 €</b>
<b>897 0585</b>	1760lm	4000K	<b>242,80 €</b>

schwarz

<b>897 0589</b>	980lm	2700K	<b>242,80 €</b>
<b>897 0590</b>	1030lm	3000K	<b>242,80 €</b>
<b>897 0591</b>	1100lm	4000K	<b>242,80 €</b>

graphit

<b>897 0586</b>	960lm	2700K	<b>242,80 €</b>
<b>897 0587</b>	1010lm	3000K	<b>242,80 €</b>
<b>897 0588</b>	1080lm	4000K	<b>242,80 €</b>



**Hovden**  
**15° und 36°**

Gehäuse aus robustem, zerspantem Aluminium, pulverbeschichtet, Montagebügel zur Montage an Wand, Boden oder an einem Erdspieß, Strahler kann um 270° gedreht werden, Aluminiumreflektor, Ra>80, 3 SDCM, graphit, Phasenabschnitt, 5 Jahre System- und 10 Jahre Korrosionsschutzgarantie.

15°					
578 0075	8W	540lm	3000K	Mini	169,00 €
578 0100	8W	600lm	4000K	Mini	169,00 €
578 0182	12W	1060lm	3000K	Midi	232,10 €
578 0184	12W	1080lm	4000K	Midi	232,10 €
578 0135	23W	2010lm	3000K	Maxi	361,80 €
578 0137	23W	2070lm	4000K	Maxi	361,80 €

36°					
595 0695	4W	250lm	3000K	Micro	120,20 €
578 0099	8W	550lm	3000K	Mini	169,00 €
578 0101	8W	620lm	4000K	Mini	169,00 €
578 0183	12W	1140lm	3000K	Midi	232,10 €
578 0185	12W	1160lm	4000K	Midi	232,10 €
578 0136	23W	2010lm	3000K	Maxi	361,80 €
578 0138	23W	2080lm	4000K	Maxi	361,80 €

**Zubehör Hovden o. Abb.**

Erdspieß Aluminium		
578 0130	graphit	13,10 €

Visier Aluminium		
572 6410	graphit	Micro 9,50 €
578 0079	graphit	Mini 13,10 €
578 0080	graphit	Midi 15,50 €
578 0081	graphit	Maxi 27,40 €

**steinel****Cube PRO Serie****EEK F**

Per Bluetooth vernetzbare Sensor-Leuchte. Ausgestattet mit einem unsichtbaren iHF-Sensor integrieren sich die Wege- und Wand-Leuchten perfekt in die Architektur moderner Gebäude. Einstellung und **Vernetzung auf Basis von Bluetooth Mesh und der STEINEL Connect App**. Dimmbares Haupt- und Grundlicht sowie ein angenehmer Softlichtstart schaffen für die Bewohner immer das richtige Licht-Ambiente und sparen gleichzeitig Energie. Die kabellose Bluetooth-Vernetzung mit Nachbargruppen-Funktion sorgt dafür, dass das Licht vorausdenkt und eine gleichmäßige sowie sichere Ausleuchtung von Wegen und entlang von Gebäuden erfolgt.

Gehäuse aus Aluminium, mit unsichtbarem 160°-Hochfrequenz-Sensor (5m Erfassungsradius), Nachbargruppen-Funktion, kabellose Inbetriebnahme, Softlichtstart, Grundlicht (10-100%) und dimmbares Hauptlicht (10-100%).

**Wandleuchte**

L 845 SC - mit Bewegungsmelder				
880 8508	9W	655lm	3000K	258,20 €

L 845 SC - ohne Bewegungsmelder				
880 8507	9W	719lm	3000K	216,60 €

**Pollerleuchte**

GL 85 SC 600 - mit Bewegungsmelder				
880 8510	9W	655lm	3000K	357,00 €

GL 85 SC 600 - ohne Bewegungsmelder				
880 8509	9W	719lm	3000K	314,20 €

GL 85 SC 900 - mit Bewegungsmelder				
880 8512	9W	655lm	3000K	383,20 €

GL 85 SC 900 - ohne Bewegungsmelder				
880 8511	9W	719lm	3000K	340,30 €





**ESKINA**

**Wand- und Deckenaufbauleuchten ESKINA Spot**

EEK E, 14,5W, 3000-4000K, 1000lm, 220-240V AC, anthrazit, Aluminium, Fokuslinse, extrem breitstrahlend >80°, direkt, symmetrisch, CCT Schalter und dimmbar Phasenabschnitt, IK02, Ø 138mm, Höhe 223mm.

124 1712	o. Abb.		<b>299,90 €</b>
124 1713	o. Abb.	mit Bewegungsmelder	<b>323,70 €</b>

**Displayleuchten ESKINA**

EEK E, 14,5W, 3000-4000K, 1000lm, 220-240V AC, anthrazit, Aluminium, Fokuslinse, extrem breitstrahlend >80°, direkt, symmetrisch, CCT Schalter und dimmbar Phasenabschnitt, IK02, Ø 138mm, Ausleger 515mm.

124 1714	o. Abb.		<b>323,70 €</b>
----------	---------	--	-----------------

**Pollerleuchten ESKINA**

EEK E, 14,5W, 3000-4000K, 1000lm, 220-240V, AC, anthrazit, Aluminium, Fokuslinse, extrem breitstrahlend >80°, direkt, symmetrisch, CCT Schalter und dimmbar Phasenabschnitt, Ø 138mm.

124 1715		Höhe 315mm	IK04	<b>335,60 €</b>
124 1716	o. Abb.	Höhe 800mm	IK02	<b>366,50 €</b>



**ABRIDOR**

**Wandaufbauleuchte ABRIDOR SENSOR**

14W, 3000-4000K, 750lm, Aluminium, anthrazit, mit Bewegungsmelder, extrem breitstrahlend < 80°, IK03, LxBxH 140x160x175mm

124 1791	o. Abb.	<b>239,20 €</b>
----------	---------	-----------------

**Wandaufbauleuchte ABRIDOR**

14W, 3000-4000K, 750lm, Aluminium, anthrazit, extrem breitstrahlend < 80°, IK03, LxBxH 140x160x175mm

124 1790	o. Abb.	<b>215,40 €</b>
----------	---------	-----------------

**Standleuchte ABRIDOR POLE 60**

12W, 3000-4000K, 980lm, Aluminium, anthrazit, breite Lichtverteilung, IK03, LxBxH 187x140x600mm

124 1792	o. Abb.	<b>264,20 €</b>
----------	---------	-----------------



**WING +**

**Außenleuchte mit Vario-Abstrahlwinkel**

Up & Down LED-Leuchte mit verstellbaren Lamellen für individuelle Abstrahlwinkel, Aluminium-Druckgehäuse mit pulverbeschichteten Oberflächen, LED-Module und LED-Treiber können vom Elektroprofi entnommen und ersetzt werden, Direktanschluss AC 220-240V, 4,5W, 500lm, 3000K.

Länge 100mm, Breite 100mm, Höhe 105mm

445 9188	anthrazit	<b>43,60 €</b>
445 9181	weiß	<b>43,60 €</b>



**DL Vario Quattro PRO S**

**EEK D**

LED-Sensor-Außenleuchte, 4 Infrarot-Sensoren individuell einstellbar, 10% Grundlicht, Erfassungswinkel 360°, Reichweite 2-8m, Dämmerungseinstellung 2-1000lx, Zeiteinstellung 5 Sek. - 30 Min., Abdeckung Kunststoff strukturiert, Sensorlinsen in der Haube integriert, Montagehöhe 6m, IK07.

14W, 1430lm, ØxH 310x69mm

<b>593 1107</b>	3000K	weiß	<b>221,30 €</b>
<b>593 1106</b>	4000K	weiß	<b>221,30 €</b>



**L 690 S**

**EEK D**

LED-Sensor-Außenleuchte, 360° Infrarot-Minensor mit 4 Programmen, 10% Grundlicht, vernetzbar über Kabel, inkl. Hausnummernbogen, Erfassungswinkel 360°, Reichweite 7m, Dämmerungseinstellung 2-1000lx, Zeiteinstellung 5 Sek. - 15 Min., Gehäuse aus Aluminium mit PMMA-Abdeckung, Montagehöhe max. 2,50m, IK07.

8,5W, 700lm, HxBxL 303x291x104mm

<b>459 0612</b>	3000K	anthrazit	<b>359,40 €</b>
-----------------	-------	-----------	-----------------



**L 330 S**

**EEK D**

LED-Sensor-Außenleuchte, 360° Infrarot-Minensor mit 4 Programmen, 10% Grundlicht, vernetzbar über Kabel, Erfassungswinkel 360°, Reichweite 7m, Dämmerungseinstellung 2-1000lx, Zeiteinstellung 5 Sek. - 15 Min., Gehäuse aus Aluminium mit PMMA-Abdeckung, Montagehöhe max. 2,50m, IK10.

8,4W, 815lm, HxBxL 270x253x109mm

<b>453 8653</b>	3000K	anthrazit	<b>223,70 €</b>
-----------------	-------	-----------	-----------------



**XLED Pro 240 S**

**EEK E**

Sensor-Außenstrahler mit 12m Sensor-Reichweite, schwenkbarer Präzisions-IR-Sensor mit 240° Erfassung, schwenkbares LED-Panel (240°, horizontal und vertikal), Gehäuse HCMC, Abdeckung Kunststoff opal, Eckwandhalter optional verfügbar, IK03.

19,3W, 2124lm, LxBxH 161x180x223mm

<b>740 7184</b>	3000K	schwarz	<b>234,40 €</b>
<b>740 7186</b>	3000K	weiß	<b>234,40 €</b>
<b>740 7208</b>	3000K	anthrazit	<b>247,50 €</b>



**XLED Pro 240**

**EEK E**

Außenstrahler mit vollschwenkbaren LED-Flatpanel und opaler Scheibe (240°, horizontal und vertikal), Gehäuse HCMC, Abdeckung Kunststoff opal, Eckwandhalter optional verfügbar, IK03.

19,3W, 2124lm, LxBxH 161x180x199mm, o. Sensor

<b>740 7210</b>	3000K	schwarz	<b>205,90 €</b>
<b>740 7218</b>	3000K	weiß	<b>205,90 €</b>
<b>740 7209</b>	3000K	anthrazit	<b>221,30 €</b>



**XLED PRO ONE S**

**EEK E**

LED-Flutlichtstrahler, 180° vertikal schwenkbar, Farbe anthrazit, Gehäuse aus Aluminium, Abdeckung Glas transparent, 240° Infrarotsensor (10m Reichweite), 10% Grundlicht, inkl. Fernbedienung RC 12, vernetzbar per Kabel, mit Sensor oder für manuellen Schalterbetrieb ohne Sensor erhältlich.

<b>XLED PRO ONE S (mit Sensor)</b>	HxB 230x229mm		
<b>575 4168</b>	18,4W	2204lm	3000K <b>190,40 €</b>
<b>XLED PRO ONE (ohne Sensor)</b>	HxB 206x229mm		
<b>575 4163</b>	17,7W	2236lm	3000K <b>151,10 €</b>

<b>XLED PRO ONE Plus S (mit Sensor)</b>	HxB 250x259mm		
<b>575 4167</b>	33,8W	4370lm	3000K <b>232,10 €</b>
<b>XLED PRO ONE Plus (ohne Sensor)</b>	HxB 226x259mm		
<b>575 4166</b>	33,1W	4370lm	3000K <b>191,60 €</b>

<b>XLED PRO ONE Max S (mit Sensor)</b>	HxB 250x259mm		
<b>575 4165</b>	50,1W	6116lm	3000K <b>272,50 €</b>
<b>XLED PRO ONE Max (ohne Sensor)</b>	HxB 226x259mm		
<b>575 4164</b>	49,4W	6093lm	3000K <b>233,20 €</b>





ESYLUX\_Fotolia\_87186675



**LED Strahler**

**Serie BASIC OFL/AFL**

**EEK F**

Kompaktes Gehäuse aus Aluminium, ADF-Spezialbügel aus Edelstahl für Wand-, Inneneck- oder Außeneckmontage, Bewegungsmelder für bewegungs- und tageslichtabhängiges Schalten der Beleuchtung.

10W, 3000K, 1000lm, BxHxT 160x142x28mm			mit Bewegungsmelder 120°, BxHxT 160x170x58mm		
<b>434 9953</b> weiß	<b>41,70 €</b>		<b>434 9955</b> weiß	<b>59,50 €</b>	
<b>434 9954</b> schwarz	<b>41,70 €</b>		<b>434 9956</b> schwarz	<b>59,50 €</b>	
30W, 3000K, 3000lm, BxHxT 215x205x32mm			mit Bewegungsmelder 120°, BxHxT 215x205x60mm		
<b>434 9957</b> weiß	<b>82,10 €</b>		<b>434 9959</b> weiß	<b>103,50 €</b>	
<b>434 9958</b> schwarz	<b>82,10 €</b>		<b>434 9960</b> schwarz	<b>103,50 €</b>	
47W, 4100K, 5000lm, BxHxT 252x240x32mm			mit Bewegungsmelder 120°, BxHxT 252x240x60mm		
<b>434 9949</b> weiß	<b>117,80 €</b>		<b>434 9951</b> weiß	<b>144,00 €</b>	
<b>434 9950</b> schwarz	<b>117,80 €</b>		<b>434 9952</b> schwarz	<b>144,00 €</b>	



**LED-Strahler**

**Serie SUN OFL/AFL**

**LED EEI E**

Hochwertiges Gehäuse aus Aluminium-Druckguss, ADF-Spezialbügel aus Edelstahl für Wand-, Inneneck- oder Außeneckmontage, Überspannungskategorie II (bis 2,5KV), Bewegungsmelder mit relaischonender Nulldurchgangsschaltung, Bewegungsmelder mit Schaltausgang für Master/Master- oder Master/Slave-Netzungen.

9,7W, 3000K, 900lm, BxHxT 133x150x75mm			mit Bewegungsmelder 160°, BxHxT 133x210x75mm		
<b>430 7906</b> weiß	<b>78,50 €</b>		<b>434 7127</b> weiß	<b>101,20 €</b>	
<b>430 7907</b> schwarz	<b>78,50 €</b>		<b>434 7128</b> schwarz	<b>101,20 €</b>	
30W, 3000K, 3400lm, BxHxT 252x227x86mm			mit Bewegungsmelder 160°, BxHxT 250x290x86mm		
<b>430 7910</b> weiß	<b>190,40 €</b>		<b>434 7131</b> weiß	<b>220,20 €</b>	
<b>430 7911</b> schwarz	<b>190,40 €</b>		<b>434 7132</b> schwarz	<b>220,20 €</b>	
48W, 3100K, 5100lm, BxHxT 252x227x86mm			mit Bewegungsmelder 160°, BxHxT 250x290x86mm		
<b>430 7914</b> weiß	<b>234,40 €</b>		<b>434 7135</b> weiß	<b>264,20 €</b>	
<b>430 7915</b> schwarz	<b>234,40 €</b>		<b>434 7136</b> schwarz	<b>264,20 €</b>	



**LED Strahler**

**Serie SUN OFL/AFL**

**LED EEI E**

Hochwertiges Gehäuse aus Aluminium-Druckguss, ADF-Spezialbügel aus Edelstahl für Wand-, Inneneck- oder Außeneckmontage, Überspannungskategorie II (bis 2,5KV), Bewegungsmelder mit relaischonender Nulldurchgangsschaltung, Bewegungsmelder mit Schaltausgang für Master/Master- oder Master/Slave-Netzungen.

9,7W, 5200K, 1000lm, BxHxT 133x150x75mm			mit Bewegungsmelder 160°, BxHxT 210x133x75mm		
<b>430 7908</b> weiß	<b>78,50 €</b>		<b>434 7129</b> weiß	<b>101,20 €</b>	
<b>430 7909</b> schwarz	<b>78,50 €</b>		<b>434 7130</b> schwarz	<b>101,20 €</b>	
30W, 5200K, 3700lm, BxHxT 252x227x86mm			mit Bewegungsmelder 160°, BxHxT 250x290x86mm		
<b>430 7912</b> weiß	<b>190,40 €</b>		<b>434 7133</b> weiß	<b>220,20 €</b>	
<b>430 7913</b> schwarz	<b>190,40 €</b>		<b>434 7134</b> schwarz	<b>220,20 €</b>	
48W, 5200K, 5400lm, BxHxT 252x227x86mm			mit Bewegungsmelder 160°, BxHxT 250x290x86mm		
<b>430 7916</b> weiß	<b>234,40 €</b>		<b>434 7137</b> weiß	<b>264,20 €</b>	
<b>430 7917</b> schwarz	<b>234,40 €</b>		<b>434 7138</b> schwarz	<b>264,20 €</b>	



**Floodlight LED  
weiß**

LED-Flutlichtstrahler mit Sicherheitsglas, Abstrahlwinkel 100°x100°, Spannung 220-240V. 10W, Länge 122mm, Breite 131mm, Höhe 36mm, Ra>80. Weitere Lichtfarben und Wattagen erhältlich.

<b>623 0626</b>	1100lm	3000K	<b>30,70 €</b>
<b>623 0628</b>	1200lm	4000K	<b>30,70 €</b>



**Floodlight LED  
schwarz**

LED-Flutlichtstrahler mit Sicherheitsglas, Abstrahlwinkel 100°x100°, Spannung 220-240V. 10W, Länge 122mm, Breite 131mm, Höhe 36mm, Ra>80. Weitere Lichtfarben und Wattagen erhältlich.

<b>623 0625</b>	1100lm	3000K	<b>30,70 €</b>
<b>623 0627</b>	1200lm	4000K	<b>30,70 €</b>



**Floodlight LED  
weiß**

LED-Flutlichtstrahler mit Sicherheitsglas, Abstrahlwinkel 100°x100°, Spannung 220-240V. 20W, Länge 144mm, Breite 156mm, Höhe 42mm, Ra>80. Weitere Lichtfarben und Wattagen erhältlich.

<b>623 0632</b>	2200lm	3000K	<b>36,40 €</b>
<b>623 0634</b>	2400lm	4000K	<b>36,40 €</b>



**Floodlight LED  
schwarz**

LED-Flutlichtstrahler mit Sicherheitsglas, Abstrahlwinkel 100°x100°, Spannung 220-240V. 20W, Länge 144mm, Breite 156mm, Höhe 42mm, Ra>80. Weitere Lichtfarben und Wattagen erhältlich.

<b>623 0631</b>	2200lm	3000K	<b>36,40 €</b>
<b>623 0633</b>	2400lm	4000K	<b>36,40 €</b>



**Floodlight LED  
weiß**

LED-Flutlichtstrahler mit Sicherheitsglas, Abstrahlwinkel 100°x100°, Spannung 220-240V. 50W, Länge 206mm, Breite 218mm, Höhe 46mm, Ra>80. Weitere Lichtfarben und Wattagen erhältlich.

<b>623 0644</b>	5500lm	3000K	<b>71,00 €</b>
<b>623 0646</b>	6000lm	4000K	<b>71,00 €</b>



**Floodlight LED  
schwarz**

LED-Flutlichtstrahler mit Sicherheitsglas, Abstrahlwinkel 100°x100°, Spannung 220-240V. 50W, Länge 206mm, Breite 218mm, Höhe 46mm, Ra>80. Weitere Lichtfarben und Wattagen erhältlich.

<b>623 0643</b>	5500lm	3000K	<b>71,00 €</b>
<b>623 0645</b>	6000lm	4000K	<b>71,00 €</b>



**Floodlight LED  
schwarz**

LED-Flutlichtstrahler mit Sicherheitsglas, Abstrahlwinkel 100°x100°, Spannung 220-240V. 80W, Länge 335mm, Breite 250mm, Höhe 55mm, Ra>80. Weitere Lichtfarben und Wattagen erhältlich.

<b>641 2072</b>	10000lm	4000K	<b>254,70 €</b>
-----------------	---------	-------	-----------------



**Floodlight LED  
schwarz**

LED-Flutlichtstrahler mit Sicherheitsglas, Abstrahlwinkel 100°x100°, Spannung 220-240V. 125W, Länge 381mm, Breite 290mm, Höhe 59mm, Ra>80. Weitere Lichtfarben und Wattagen erhältlich.

<b>641 2051</b>	15000lm	4000K	<b>396,20 €</b>
-----------------	---------	-------	-----------------



**Floodlight LED  
schwarz**

LED-Flutlichtstrahler mit Sicherheitsglas, Abstrahlwinkel 100°x100°, Spannung 220-240V. 165W, Länge 418mm, Breite 322mm, Höhe 60mm, Ra>80. Weitere Lichtfarben und Wattagen erhältlich.

<b>641 2054</b>	20000lm	4000K	<b>457,00 €</b>
-----------------	---------	-------	-----------------





**GUELL 1 A40/W**  
**EEK A++A**

LED-Scheinwerfer für den Außen- und Innenbereich, Gehäuse Aluminium-Druckguss, Diffusor aus gehärtetem Sicherheits-Flachglas, asymmetrischer Reflektor, Kabelverschraubung M20x1.5 für Kabel mit Ø10-14mm, Außenschrauben aus Edelstahl, Aluminium-Clip mit Edelstahlfeder, unverlierbar, Stahlbügel lackiert mit Polyesterpulverlack nach Kataphorese-Beschichtung. Auch in anderen Lichtfarben erhältlich, HxBxT 85x222x319mm.

36W  
**650 9561** 5028lm, 3000K **241,60 €**  
**650 9560** 5112lm, 4000K **241,60 €**

51W  
**650 9559** 6249lm, 3000K **267,80 €**  
**650 9558** 6505lm, 4000K **267,80 €**



**GUELL 2 A40/W**  
**EEK A++A**

LED-Scheinwerfer für den Außen- und Innenbereich, Gehäuse Aluminium-Druckguss, Diffusor aus gehärtetem Sicherheits-Flachglas, asymmetrischer Reflektor, Kabelverschraubung M20x1.5 für Kabel mit Ø10-14mm, Außenschrauben aus Edelstahl, Aluminium-Clip mit Edelstahlfeder, unverlierbar, Stahlbügel lackiert mit Polyesterpulverlack nach Kataphorese-Beschichtung. Auch in anderen Lichtfarben erhältlich, HxBxT 85x368x319mm.

74W  
**650 9575** 9605lm, 3000K **432,00 €**  
**650 9574** 10030lm, 4000K **432,00 €**

103W  
**650 9573** 12619lm, 3000K **533,10 €**  
**650 9572** 13006lm, 4000K **533,10 €**



**GUELL 2.5 A/W**  
**EEK A++A**

LED-Scheinwerfer für den Außen- und Innenbereich, Gehäuse Aluminium-Druckguss, Diffusor aus gehärtetem Sicherheits-Flachglas, asymmetrischer Reflektor, Kabelverschraubung M20x1.5 für Kabel mit Ø10-14mm, Außenschrauben aus Edelstahl, Aluminium-Clip mit Edelstahlfeder, unverlierbar, Stahlbügel lackiert mit Polyesterpulverlack nach Kataphorese-Beschichtung. Auch in anderen Lichtfarben erhältlich, HxBxT 90x366x455mm.

154W  
**650 9596** 18148lm, 3000K **655,70 €**  
**650 9595** 20027lm, 4000K **655,70 €**



**Zubehör**

**GUELL 1**  
**Halterung Mastzopf Ø 60/76mm**  
**118 5791** Einzel **71,40 €**  
**118 5792** Doppelt **86,90 €**

**GUELL 1 und 2**  
**Wandausleger**  
**118 5778** 500mm **71,40 €**  
**118 5779** 1000mm **95,20 €**

**GUELL 2**  
**Halterung Mastzopf Ø 60/76mm**  
**118 5785** Einzel **66,60 €**  
**118 5786** Doppelt **110,70 €**

**GUELL 2.5**  
**Wandausleger**  
**735 2978** 1000mm **121,40 €**

**Halterung Mastzopf Ø 60/76mm**  
**735 2967** Einzel **79,70 €**





**Fluter SiCompact® 31  
micro**

Anbauflechter mit LED High Power, Aluminium-Druckguss glänzend weißaluminium, Bügel aus Stahlblech lackiert weißaluminium, primäre Lichtlenkung mit Linse aus Kunststoff, Einscheiben-Sicherheitsglas klar, Lichtaustritt: direkt strahlend, asymmetrisch, Vorschaltgerät: EVG, mit Leitung, 3x 1,5mm<sup>2</sup>, 50/60Hz, Anschlussleitung 2m vormontiert, IK08.  
LxBxH 330x159x47mm

30W				
<b>523 5761</b>	3000K	4000lm		<b>307,50 €</b>
<b>523 5762</b>	4000K	4000lm		<b>307,50 €</b>

**Fluter SiCompact® 31  
mini**

Anbauflechter mit LED High Power, Aluminium-Druckguss glänzend weißaluminium, Bügel aus Stahlblech lackiert weißaluminium, primäre Lichtlenkung mit Linse aus Kunststoff, Einscheiben-Sicherheitsglas klar, Lichtaustritt: direkt strahlend, asymmetrisch, Vorschaltgerät: EVG, mit Leitung, 3x 1,5mm<sup>2</sup>, 50/60Hz, Anschlussleitung 2m vormontiert, IK08.  
LxBxH 461x261x62mm

48W				
<b>523 5763</b>	3000K	8000lm		<b>554,20 €</b>
<b>523 5764</b>	4000K	8000lm		<b>554,20 €</b>
100W				
<b>523 5765</b>	3000K	15000lm		<b>764,10 €</b>
<b>523 5766</b>	4000K	15000lm		<b>764,10 €</b>
130W				
<b>523 5767</b>	3000K	20000lm		<b>914,00 €</b>
<b>523 5768</b>	4000K	20000lm		<b>914,00 €</b>

**Fluter SiCompact® 31  
midi**

Anbauflechter mit LED High Power, Aluminium-Druckguss glänzend weißaluminium, Bügel aus Stahlblech lackiert weißaluminium, primäre Lichtlenkung mit Linse aus Kunststoff, Einscheiben-Sicherheitsglas klar, Lichtaustritt: direkt strahlend, asymmetrisch, Vorschaltgerät: EVG, mit Leitung, 3x 1,5mm<sup>2</sup>, 50/60Hz, Anschlussleitung 2m vormontiert, IK08.  
LxBxH 560x330x62mm

171W				
<b>523 5769</b>	3000K	27000lm		<b>1.141,30 €</b>
<b>523 5770</b>	4000K	27000lm		<b>1.141,30 €</b>
250W				
<b>523 5771</b>	3000K	37000lm		<b>1.403,20 €</b>
<b>523 5772</b>	4000K	37000lm		<b>1.403,20 €</b>





**Kalani 50W**  
**EEK A++-A**

LED-Flächenstrahler,  
Höhe 250/314mm, Breite 240mm,  
Tiefe 63mm.

**50W**  
symmetrisch breitstrahlend 60°

<b>988 0383</b>	6300lm, 830	<b>224,80 €</b>
<b>988 0393</b>	6700lm, 840	<b>222,30 €</b>
<b>988 0403</b>	6400lm, 865	<b>214,60 €</b>

**50W**  
asymmetrisch strahlend 65x120°

<b>988 0384</b>	6200lm, 830	<b>227,90 €</b>
<b>988 0394</b>	6450lm, 840	<b>218,90 €</b>



**Kalani 100W**  
**EEK A++-A**

LED-Flächenstrahler,  
Höhe 320/418mm, Breite 330mm,  
Tiefe 77mm.

**100W**  
symmetrisch breitstrahlend 60°

<b>988 0385</b>	13400lm, 830	<b>337,20 €</b>
<b>988 0395</b>	14000lm, 840	<b>345,60 €</b>

**100W**  
asymmetrisch strahlend 65x120°

<b>988 0386</b>	12800lm, 830	<b>337,20 €</b>
<b>988 0396</b>	13200lm, 840	<b>340,70 €</b>



**Kalani 150W**  
**EEK A++-A**

LED-Flächenstrahler,  
Höhe 367/451mm, Breite 330mm,  
Tiefe 77mm.

**150W**  
symmetrisch breitstrahlend 60°

<b>988 0387</b>	19900lm, 830	<b>462,50 €</b>
<b>988 0397</b>	20800lm, 840	<b>463,60 €</b>
<b>988 0407</b>	20100lm, 865	<b>463,60 €</b>

**150W**  
asymmetrisch strahlend 65x120°

<b>988 0388</b>	25100lm, 830	<b>462,50 €</b>
<b>988 0398</b>	26400lm, 840	<b>463,60 €</b>



**Kalani 200W**  
**EEK A++-A**

LED-Flächenstrahler,  
Höhe 400/494mm, Breite 395mm,  
Tiefe 87mm.

**200W**  
symmetrisch breitstrahlend 60°

<b>988 0389</b>	25500lm, 830	<b>579,00 €</b>
<b>988 0399</b>	27600lm, 840	<b>579,00 €</b>

**200W**  
asymmetrisch strahlend 65x120°

<b>988 0390</b>	25100lm, 830	<b>585,50 €</b>
<b>988 0400</b>	26400lm, 840	<b>579,00 €</b>



**Kalani 300W**  
**EEK A++-A**

LED-Flächenstrahler,  
Höhe 470/567mm, Breite 465mm,  
Tiefe 97mm

**300W**  
symmetrisch breitstrahlend 60°

<b>988 0391</b>	38200lm, 830	<b>943,10 €</b>
<b>988 0401</b>	41800lm, 840	<b>943,10 €</b>

**300W**  
asymmetrisch strahlend 65x120°

<b>988 0392</b>	37500lm, 830	<b>943,10 €</b>
<b>988 0402</b>	40100lm, 840	<b>943,10 €</b>



**Kalani Zubehör**

Mastaufsatzadapter

<b>647 7982</b>	60mm	<b>109,30 €</b>
<b>647 7983</b>	76mm	<b>117,70 €</b>

Mastklemme

<b>647 7984</b>	7000-21600lm	<b>117,00 €</b>
<b>877 2080</b>	26900-42800lm	<b>53,10 €</b>



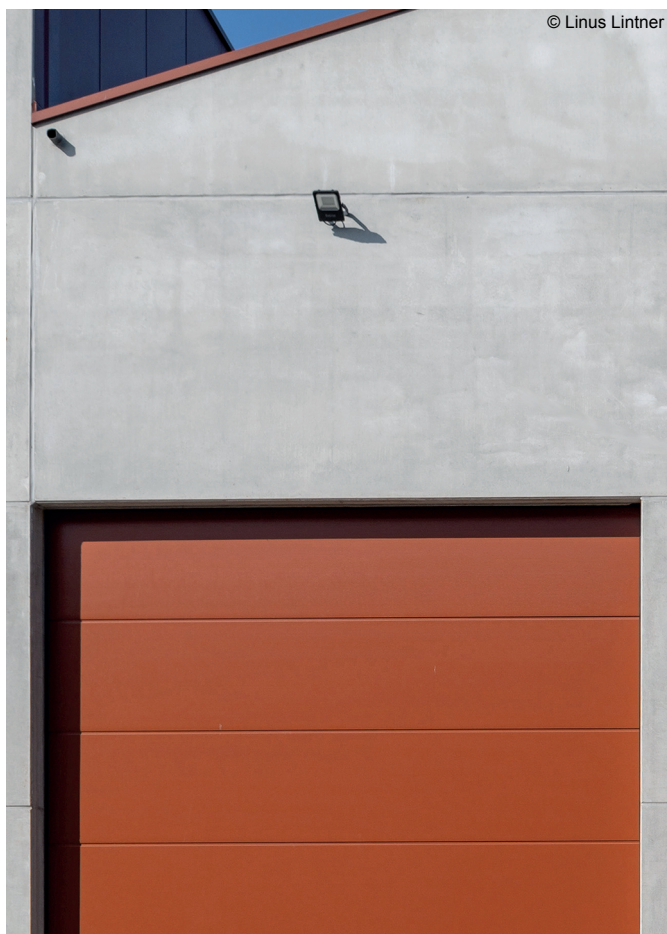

© Linus Lintner



### Strahler HB 450

Strahler für Festanschluss, Flood, breitstrahlend, Gehäuse Aluminium-Druckguss pulverbeschichtet, schwarz, Bügel Stahl, pulverbeschichtet, Abdeckung Glas klar, Ausstrahlungsrichtung schwenkbar, Vorverdrahtet mit 500mm Anschlussleitung, IK08.

20W, 4000K, 2200lm <b>541 2171</b>	LxBxH 150x112x33mm	<b>51,50 €</b>
50W, 4000K, 5500lm <b>541 2168</b>	LxBxH 195x145x41mm	<b>80,90 €</b>
70W, 4000K, 7700lm <b>541 2166</b>	LxBxH 360x240x48mm	<b>204,60 €</b>
150W, 4000K, 16500lm <b>541 2170</b>	LxBxH 432x288x58mm	<b>425,20 €</b>



### Mastaufsatzleuchte HB 610

Funktionale Mastansatz- und Mastaufsatzleuchte, Gehäuse Aluminium-Druckguss pulverbeschichtet, einteilige Multilayer-Linsenabdeckung, breitstrahlende Lichtverteilung, Universal-Mastaufsatz für Mastzopf Ø 42-76mm und Wandbefestigung, Anstellwinkel in 21,25°-Schritten einstell- und verriegelbar, auswechselbare Netzspannungs-LED, vorverdrahtet mit 500mm Anschlussleitung, Reduzierstück für Mastzopf Ø 42mm separat bestellen, IK06.

50W, 3000K, 5600lm <b>168 9223</b>	LxBxH 445x154x112mm	<b>153,50 €</b>
101W, 3000K, 11100lm <b>168 9224</b>	LxBxH 520x175x112mm	<b>236,80 €</b>



© Linus Lintner



Foto Andrea Badrutt, Chur



**48... VARIO  
EEK C**

LED-Außenleuchte mit variabel einstellbarem Lichtstrom, Universal-Mastbefestigungssystem, Linsensystem mit asymmetrisch breitstrahlender Lichtverteilung, Gehäuse Aluminium-Druckguss, pulverlackiert DB702 eisenglimmer, zweiteilig, flaches Sicherheitsglas IK09, Schalter zur Einstellung des Lichtstroms in der Leuchte, Lichtpunkthöhe 3-8m, Farbtemperatur 4000K, Spannung 220-240V, Lebensdauer L90>100.000h.

L50, 9-35W, 1160-5000lm

461 4112 838,40 €

L100, 16-70W, 2340-10000lm

461 4117 953,40 €



**42... VARIO M  
EEK C**

FILOS LED-Außenleuchte mit variabel einstellbarem Lichtstrom, asymmetrisch breitstrahlende Lichtverteilung, glasfaserverstärktes Polyestergehäuse, Abdeckung PC klar, UV-stabilisiert, abklapp- und aushängbar, Lichtpunkthöhe 3-6m, Farbtemperatur 4000K, Spannung 220-240V, Lebensdauer L80>100.000h.

L50, 9-35W, 1210-5350lm

461 4121 unlackiert 580,70 €  
461 4122 eisenglimmer DB703 609,60 €

L80, 16-50W, 2530-7970lm

995 9833 unlackiert 690,00 €  
995 9834 eisenglimmer DB703 719,10 €

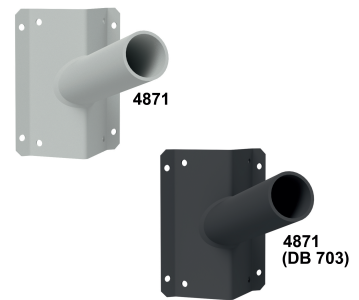

**Rohrausleger**

Zur Befestigung an flachen Wänden und Gebäudeecken, Aluminium-Blechteil 4mm stark, mit acht Befestigungsbohrungen Ø 9 und angeschweißtem Auslegerrohr/Tragestützen, Länge 100mm, Breite 156mm.

4871, Ø 60mm, Höhe 235mm

466 5587 lichtgrau 113,10 €  
540 3147 eisenglimmer DB703 116,00 €





### FlexiTech ED AT



Wand



Decke

#### LED Einzelbatterie-Leuchte mit automatischer Testfunktion

##### FlexiTech ED AT

Erkennungsweite von 20m einseitig und doppelseitig, klares und geradliniges Design bei Wand- und Deckenmontage, für Dauer- und Bereitschaftsschaltung sowie 1h, 3h oder 8h Betrieb, Helligkeit kann im Netzbetrieb in drei Stufen eingestellt werden, Lithium-Ionen-Technologie, einfache Fehleranalyse und Statusanzeige über zweifarbige LED, im Lieferumfang sind bereits Piktogramme (Pfeil rechts, links, unten, oben und blind) enthalten.

LxBxH/T 228x120x34mm

126 3979 Anschlussspannung 230V~, 50/60Hz

313,70 €

### FlexiTech SE AT



Wand

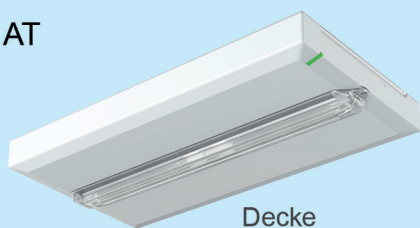

Decke

##### FlexiTech SE AT

Sicherheitsleuchte für eine effiziente Fluchtwegbeleuchtung, für Dauer- und Bereitschaftsschaltung sowie 1h, 3h oder 8h Betrieb, Helligkeit kann im Netzbetrieb in drei Stufen eingestellt werden, Lithium-Ionen-Technologie, einfache Fehleranalyse und Statusanzeige über zweifarbige LED durch eine Prüftaste, 400lm.

LxBxH/T 228x120x31mm

126 3981 Anschlussspannung 230V~, 50/60Hz

313,70 €

#### Zubehör für FlexiTech

126 3982 Blendschutz für FlexiTech SE 31,70 €

126 3980 Einputzrahmen für FlexiTech SE und FlexiTech ED 48,90 €

445 7762 Ballschutzkorb für FlexiTech SE und FlexiTech ED 48,90 €



### LED-Leuchte

#### EURO X LED AT

LED-Einzelbatterie-Leuchte mit automatischen, wöchentlichen Funktionstest sowie automatischen Betriebsdauertest (alle 6 Monate), Decken- und Wandaufbau, für Dauer- und Bereitschaftsschaltung per Schiebeschalter sowie 3h Notlichtdauer, 1 Minute Rückschaltverzögerung nach NetzWiederkehr, Lithium-Ionen-Technologie, inkl. Piktogramm-Set (Pfeil rechts, links und unten), Nennspannung 220-240V.

Gehäuse Kunststoff weiß, LxBxH 230x60x163mm, Erkennungsweite 20m

427 9931 3,2W 3h 248,60 €

#### Atlantic LED Outdoor Wall CGLine+

LED Einzelbatterie-Leuchte mit automatischen Funktionstest, für Dauer- und Bereitschaftsschaltung sowie 1h, 3h und 8h Betrieb, Blockierfunktion über zentrale Überwachungseinrichtung für Betriebsruhezeiten, einfache Fehleranalyse und Statusanzeige über Bicolor-LED und Prüftaster, 1 Minute Rückschaltverzögerung nach NetzWiederkehr, Gehäuse Polycarbonat Aluminium grau, mit selbstregelnder Batterieheizung.

Atlantic LED mit symmetrischer Optik, LxBxH 303x136x62mm  
556 2663 9,3W, 220lm Wand- oder Deckenmontage 554,80 €

Outdoor Wall mit asymmetrischer Optik, LxBxH 303x184x160mm  
556 2664 9,3W, 225lm Wandmontage 612,20 €

### EURO X LED



#### Atlantic LED



Outdoor Wall

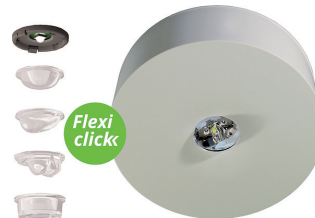

**Rettungszeichenleuchte**  
**Baureihe KMMU**

Material Kunststoff, Erkennungsweite 24m, LED Leuchtmittel, Überbrückungszeit 3h, inkl. Piktoset, LxBxH 34x250x174mm.

**Überwachung SelfControl**, Batterie 3,2V / 0,57Ah, Leistung max. 4,6W, Leistung DS 3,3W, Leistung BS 1W, LiFePO4. Auch in schwarz erhältlich.

891 0891 211,80 €

**Überwachung Wireless Basic**, Batterie 3,2V / 3,3Ah, Leistung max. 5,3W, Leistung DS 3,9W, Leistung BS 1,5W, LiFePO4. Auch in schwarz erhältlich.

146 1039 313,00 €



**Rettungszeichenleuchte**  
**Baureihe KSU**

Material Kunststoff, Erkennungsweite 22m, LED Leuchtmittel, Überbrückungszeit 3h, Länge 34mm, Breite 250mm, Höhe 174mm.

**Überwachung SelfControl**, Batterie 4,8V / 0,5Ah NiMH, Leistung max. 3,1W, Leistung DS 3,1W, Leistung BS 1,4W.

210 9304 205,90 €

**Überwachung Wireless Basic**, Batterie 3,2V / 3,3Ah LiFePO4, Leistung max. 5,3W, Leistung DS 3,9W, Leistung BS 1,5W.

129 5942 324,90 €



**LED Sicherheitsleuchte**  
**Baureihe ILDL**

Material Kunststoff, Deckenmontage, LED Leuchtmittel, Überbrückungszeit 3h, Ø 100mm, Höhe 36mm, mit integrierter Flur- und Rundlinse.

**Überwachung SelfControl**, Batterie 3,2V / 3,3Ah, Leistung max. 3W, Leistung DS 1,9W, Leistung BS 0,2W, 250lm, LiFePO4.

146 0857 189,20 €

**Überwachung Wireless Basic**, Batterie 3,2V / 3,3Ah, Leistung max. 4W, Leistung DS 2W, Leistung BS 0,4W, 240lm, LiFePO4.

146 0881 290,40 €



**LED Sicherheitsleuchte**  
**Baureihe ILEL**

Material Kunststoff, Deckenmontage, LED Leuchtmittel, Überbrückungszeit 3h, Ø 122mm, Höhe 84mm, mit integrierter Flur- und Rundlinse.

**Überwachung SelfControl**, Batterie 3,2V / 3,3Ah, Leistung max. 3W, Leistung DS 1,9W, Leistung BS 0,2W, 250lm, LiFePO4.

146 0861 189,20 €

**Überwachung Wireless Basic**, Batterie 3,2V / 3,3Ah, Leistung max. 4W, Leistung DS 2W, Leistung BS 0,4W, 240lm, LiFePO4.

146 0882 290,40 €



**Sicherheits-Handscheinwerfer**

Spritzwassergeschütztes Gehäuse Kunststoff (PC), schlagzäh, Leuchtenkopf verstellbar, Streulicht-Vorsteckscheibe orange, Ladestation zur Stand- oder Wandbefestigung, Steckernetzteil und 12 V KFZ-Adapter im Lieferumfang, mit Ladezustandsanzeige, Leuchtmodus einstellbar, schwarz.

LxBxH 150x125x290mm  
Schutzklasse: II im Ladebetrieb, III im Batteriebetrieb  
Systemleistung: 2W  
Gangreserve: 3 h

843 7650 140lm 211,90 €

**Einzelbatterie-Sicherheitsleuchte GSUN® 3**

Wandleuchte zur Rettungswegkennzeichnung, Armatur Kunststoff weiß, Diffusor Kunststoff opal, 4 Folien zur Rettungswegkennzeichnung beigelegt, mit automatischem Selbsttest, wahlweise in Bereitschaftsschaltung (BS) oder Dauerschaltung (DS) anschließbar, 3h Betrieb, IK03.

LED 3,9W, 5700K, Erkennungsweite 21m, LxBxH 241x126x76mm

146 1580 246,80 €

**Einzelbatterie-Sicherheitsleuchte GSUN® 3**

Wand- und Deckenleuchte zur Rettungswegkennzeichnung, Armatur Kunststoff weiß, Diffusor Kunststoff opal, 4 Folien zur Rettungswegkennzeichnung beigelegt, mit automatischem Selbsttest, wahlweise in Bereitschaftsschaltung (BS) oder Dauerschaltung (DS) anschließbar, 3h Betrieb, IK03.

LED 3,9W, 5700K, Erkennungsweite 21m, LxBxH 241x126x147mm

445 9868 246,80 €

**Einzelbatterie-Sicherheitsleuchte GSUN® D**

Wand- und Deckenleuchte zur Rettungswegkennzeichnung, Gehäuse Aluminium-Strangpressprofil pulverbeschichtet, weiß, inkl. Universal Befestigungssatz für Decken- und Wandanbau, zum Einlegen sind 4 Rettungszeichenfolien und 1 weiße Folie beigelegt, mit automatischem Selbsttest, wahlweise in Bereitschaftsschaltung (BS) oder Dauerschaltung (DS) anschließbar, 1h, 3h oder 8h Betrieb, IK03.

LED 2,2W, 4000K, Erkennungsweite 24m, LxBxH 247x45x200mm

618 6018 198,00 €



© Linus Lintner

**Einzelbatterie-Sicherheitsleuchte GSUN® S**

Wand- und Deckenleuchte zur Rettungswegkennzeichnung, Gehäuse Aluminium-Strangpressprofil pulverbeschichtet, inkl. Universal Befestigungssatz für Decken- und Wandanbau, zum Aufstecken sind 4 Rettungszeichenfolien und 1 weiße Folie beigelegt, mit automatischem Selbsttest, wahlweise in Bereitschaftsschaltung (BS) oder Dauerschaltung (DS) anschließbar, 1h, 3h oder 8h Betrieb, IK03.

LED 6,4W, 4000K, Erkennungsweite 24m, LxBxH 247x45x195mm.  
523 4064 weiß 227,20 €  
179 5115 silberfarben 227,20 €

LED 7,2W, 4000K, Erkennungsweite 32m, LxBxH 327x45x237mm.  
523 4066 weiß 251,10 €  
523 4067 silberfarben 251,10 €

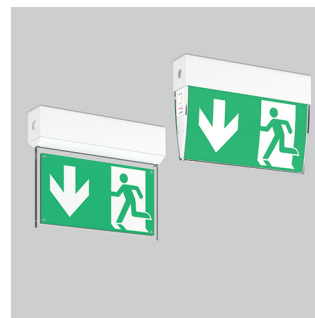
**Einzelbatterie-Sicherheitsleuchte Exeo S und Exeo D**

Gehäuse Kunststoff (PC) schlagzäh, 4 Rettungszeichenfolien und 1 weiße Folie zum Einlegen oder Aufstecken beigelegt, Befestigungswinkel zur Wandmontage und zwei Dichtschrauben, mit automatischem Selbsttest, wahlweise in Bereitschaftsschaltung (BS) oder Dauerschaltung (DS) anschließbar, 3h Betrieb, IK03.

LED 4W, 4000K, Erkennungsweite 24m.

Abb. links - **Exeo S**: Displayscheibe Kunststoff hochtransparent, LxBxH 255x48x204mm.  
997 9650 weiß 164,70 €

Abb. rechts - **Exeo D**: LxBxH 255x48x177mm.  
877 4234 weiß 131,00 €



# THINK OUTSIDE THE WALL BOX

Light +  
Charge



reddot winner 2023  
urban design



[www.rzb-energy.de](http://www.rzb-energy.de)



FEGIME Deutschland GmbH & Co. KG  
Gutenstetter Str. 8e  
90449 Nürnberg  
Tel 0911-6433-0  
Fax 0911-6433-150  
info@fegime.de  
www.fegime.de